

ZANUSSI

СТИРАЛЬНАЯ МАШИНА ZWD 586 - ZWD 5106

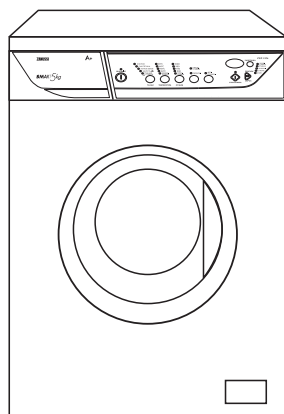

Уважаемый покупатель!

Просим вас внимательно изучить данное руководство по эксплуатации и обратить особое внимание на приведённые на первых страницах сведения по безопасности.

Рекомендуем вам сохранить это руководство для пользования им в будущем и передать его возможным будущим владельцам.

Повреждения во время перевозки

Распаковав машину, проверьте её сохранность. В случае сомнений не включайте её и обратитесь к поставщику машины.

Обозначения, которые вы встретите рядом с некоторыми параграфами руководства имеют следующее значение:



Предупреждающий треугольник подчёркивает сведения, которые чрезвычайно важны для вашей безопасности или правильной эксплуатации прибора.



Обозначенные этим символом сведения предоставляют дополнительную информацию и практические сведения по эксплуатации прибора.



Сведения и информация по экономному и экологичному использованию машины обозначены данным символом.

Наш вклад в защиту окружающей среды: мы используем повторно переработанную бумагу.

Содержание

Указания по безопасной эксплуатации машины	4	Уход за машиной и чистка	21
		Чистка корпуса машины	21
Охрана окружающей среды	5	Уплотнение люка	21
		Чистка дозатора стирального порошка	21
Рекомендации по охране окружающей среды	6	Чистка фильтра сливного шланга	21
		Чистка фильтра наливного шланга	22
Технические данные	6	Аварийный слив воды	22
		Предотвращение замерзания	22
Установка	7	Если машина не работает	23-24
Распаковка	7		
Расположение	7		
Подключение машины к водопроводу	7		
Подключение к канализации	8		
Подключение к электросети	8		
Ваша новая стиральная машина	9		
Описание машины	9		
Дозатор моющего средства	9		
Эксплуатация	10		
Панель управления	10		
Описание функций	10-13		
Рекомендации для стирки	14		
Сортировка белья	14		
Температура	14		
Перед загрузкой белья	14		
Максимальная загрузка	14		
Вес белья	14		
Выведение пятен	14-15		
Моющие средства и добавки	15		
Количество используемого моющего средства	15		
Этикетки на белье с указаниями по стирке	16		
Как пользоваться машиной	17-19		
Таблица программ	20		



Указания по безопасной эксплуатации машины

Для пользователя

Перед установкой и началом использования машины изучите внимательно наши рекомендации. Их соблюдение обеспечивает надежную работу машины. Все пользователи машины должны знать правила ее эксплуатации. Сохраните эту инструкцию на случай, если машину придется перевозить на новое место или продать. Тот, кто после Вас будет ею пользоваться, должен иметь возможность ознакомиться с машиной и ее функциями, а также с указаниями по ее безопасной эксплуатации.

Установка и обслуживание

- Машина предназначена исключительно для использования в домашнем хозяйстве; поэтому, ее надо использовать именно так, как указано в данной инструкции. Если машину используют для иных целей, то есть риск получения травм и повреждения имущества.
- Если для подключения стиральной машины требуются дополнительные сантехнические работы и работы по электропроводке, следует доверить их специалисту. Если это делаете Вы сами, то существует опасность плохого функционирования машины. Это может привести к травмам или к повреждению обстановки помещения, где установлена машина.
- Ремонт должен производиться уполномоченной изготовителем фирмой с использованием фирменных запчастей. Не пытайтесь самостоятельно ремонтировать машину!
- Машина не должна стоять на шлангах: наливной и сливной шланги должны лежать свободно, без перегибов, а сама машина должна стоять на ровной и прочной поверхности.

Эксплуатация стиральной машины

- Пользоваться стиральной машиной могут только взрослые. Во время стирки загрузочный люк машины может сильно нагреваться. Поэтому, во время работы машины возле нее не должны находиться дети.
- Не начинайте загрузку белья в машину, не убедившись в том, что барабан пуст.
- Не перегружайте машину бельем (см. раздел “Максимальное заполнение”).
- Стирайте только бельё, предназначенное для машинной стирки, а также белье, на этикетке которого стоит значок “ручная стирка”. Следуйте инструкциям на этикетке каждой вещи.
- Бюстгалтеры с “косточками” нельзя стирать в машине, так как косточки могут повредить другое белье и повредить механизм машины.

- Такие предметы, как монеты, гвозди, заколки, булавки, иголки, могут серьезно повредить машину. Поэтому перед загрузкой белья в машину нужно проверить, пусты ли карманы стираемых изделий. Застегните все пуговицы и молнии.
- Мелкие предметы, такие как, например, чулки, пояса, ленты и пр., нужно для стирки заложить в мешочек, иначе во время стирки они могут застрять между баком и барабаном.
- При стирке белья следуйте указаниям производителя стиральных порошков и средств полоскания. Используйте только стиральные порошки с нормированным пенообразованием, то есть порошки, предназначенные для автоматической машинной стирки. Передозировка моющих средств может привести к серьёзным повреждениям, как белья, так и машины.
- Не используйте Вашу машину для химчистки. Не производите отбеливание или окраску белья в стиральной машине. Те вещи, для удаления пятен с которых были использованы химические вещества, нужно аккуратно прополоскать в воде перед их загрузкой в машину.

Согласно Закону “О защите прав потребителей”, при нарушении установленных правил установки и эксплуатации ущерб, причинённый вследствие таких нарушений, не возмещается, требования по недостаткам, возникшим в результате таких нарушений, не удовлетворяются.

- Перед открытием загрузочного люка необходимо каждый раз проверять отсутствие воды в барабане. Если вода не слилась, то следуйте указаниям руководства по эксплуатации.
- По окончании стирки закройте водопроводный кран и выключите главный выключатель (отключите питание). Когда машина не используется, ее загрузочный люк должен быть приоткрытым. Тогда уплотнение загрузочного люка не потеряет своей эластичности.

Безопасность детей

- Зачастую дети не осознают опасности электроприборов. Во время работы машины необходимо следить за детьми и не позволять им играть с ней.
- Упаковочные материалы (такие как полиэтиленовая плёнка, пенопласт) являются опасными и могут стать причиной удушья. Держите их вне досягаемости детей.
- Содержите все моющие средства в безопасном месте, вне досягаемости детей.
- Перед каждой стиркой проверяйте, что в барабан не забралась дети или домашние животные. Чтобы активировать устройство, не позволяющее закрыть загрузочный люк, поверните кнопку на внутреннем ободке люка (не нажимая ее) по часовой стрелке до тех пор, пока прорезь не займет горизонтальное положение. При необходимости воспользуйтесь монетой.

Для отключения этого устройства и для обеспечения возможности закрытия люка поверните кнопку против часовой стрелки, чтобы прорезь заняла вертикальное положение.

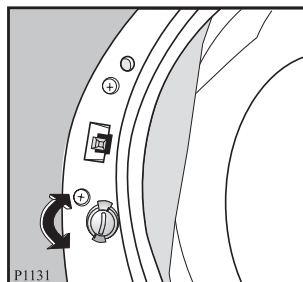

- Для утилизации машины необходимо отрезать кабель питания и вывести из строя замок загрузочного люка, чтобы в машине не могли закрыться дети.



Охрана окружающей среды

Повторное использование упаковочных материалов

Материалы, обозначенные символом ♻️ могут использоваться повторно.

>PE< = полиэтилен

>PS< = полистирол

>PP< = полипропилен

Для утилизации этих материалов необходимо укладывать их в специальные места (или контейнеры).

Утилизация машины

Для правильной утилизации машины необходимо обратиться за справкой в местный муниципалитет.

Символ  на изделии или на его упаковке указывает, что оно не подлежит утилизации в качестве бытовых отходов. Вместо этого его следует сдать в соответствующий пункт приемки электронного и электрооборудования для последующей утилизации.

Соблюдая правила утилизации изделия, Вы поможете предотвратить причинение окружающей среде и здоровью людей потенциального ущерба, который возможен, в противном случае, вследствие неподобающего обращения с подобными отходами. За более подробной информацией об утилизации этого изделия просьба обращаться к местным властям, в службу по вывозу и утилизации отходов или в магазин, в котором Вы приобрели изделие.



Рекомендации по охране окружающей среды

Для экономии потребления воды и электроэнергии, а также для охраны окружающей среды, рекомендуем Вам придерживаться следующих рекомендаций:

- Используйте машину с полной загрузкой белья, но не перегружая барабан.
- Используйте программу предварительной стирки только для очень грязного белья.
- Добивайтесь соответствия количества моющего средства жёсткости водопроводной воды, количеству белья и степени его загрязнённости.
- Выбирайте “короткую” программу для мало загрязнённого белья.
- При стирке небольших количеств белья используйте от половины до двух третей рекомендуемого количества моющего средства.

Технические данные

РАЗМЕРЫ	Ширина	60 см
	Высота	85 см
	Глубина	54 см
НОМИНАЛЬНАЯ ЗАГРУЗКА СУХОГО БЕЛЬЯ	Хлопок	5 кг
	Синтетика	2 кг
	Тонкое бельё	2 кг
	Шерсть	1 кг
ОТЖИМ	Максимум	800 об/мин (ZWD 586)
		1000 об/мин (ZWD 5106)
ПИТАНИЕ	Напряжение	230В/50 Гц
	Потребляемая мощность	2200 Вт 10А
НАПОР ВОДЫ	Минимум	0,05 МПа
	Максимум	0,8 МПа



Машина соответствует директивам ЕЭС № 89/336/ЕЕГ и 73/23/ЕЕГ, а также ГОСТ 27570.4-87, ГОСТ 23511-79, ГОСТ Р 50033-92.

Установка

Крепления, установленные на время перевозки



Перед использованием машины необходимо удалить все крепления для перевозки и упаковочные материалы.

Рекомендуем вам сохранить все транспортные крепления на случай перевозки машины на новое место.

1. При помощи гаечного ключа отвинтите и удалите два нижних болта на задней панели. Выньте две пластмассовые шпильки из отверстий, в которые были завинчены болты.

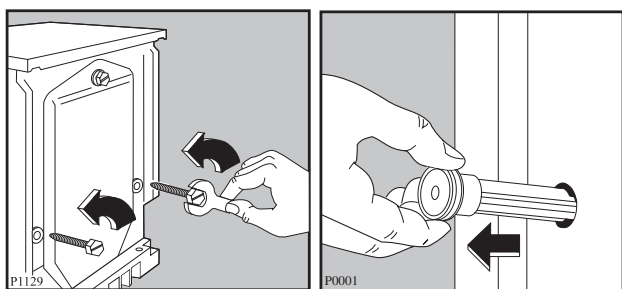

2. Положите машину на заднюю панель, стараясь не пережать шланги.
3. Удалите небольшой пенопластовый блок, находящийся на дне машины, и выньте два полиэтиленовых пакетика.

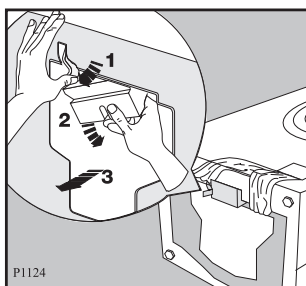

4. Осторожно удалите левый полиэтиленовый пакетик, вынимая его сначала направо, затем вниз.
5. Осторожно удалите правый полиэтиленовый пакетик, вынимая его сначала налево, затем вверх.

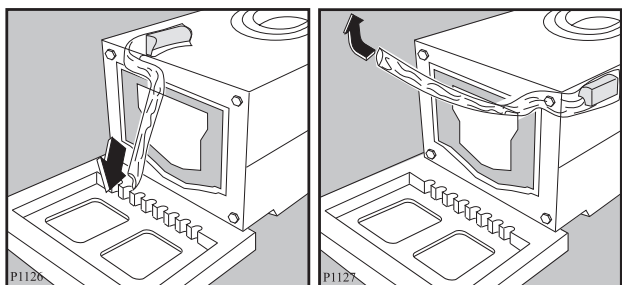

6. Поставьте машину в вертикальное положение, отвинтите и удалите оставшийся верхний болт. Выньте пластмассовую шпильку из отверстия, в которое был завинчен болт.
7. Закройте образовавшиеся отверстия пластиковыми заглушками, которые находятся в пакете с инструкцией по эксплуатации.

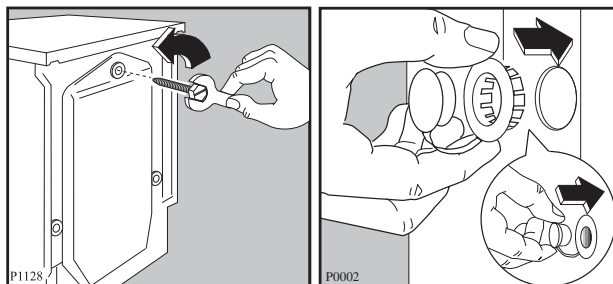

Расположение

Устанавливайте машину на горизонтальный, твёрдый пол.

Убедитесь, что циркуляция воздуха под машиной не затруднена коврами, ковровыми дорожками и т.д. Убедитесь, что машина не касается стен или кухонной мебели.

Тщательно выровняйте машину, завинчивая или отвинчивая регулирующие ножки. Никогда не подкладывайте картон, куски дерева или другие материалы для компенсации неровностей пола.

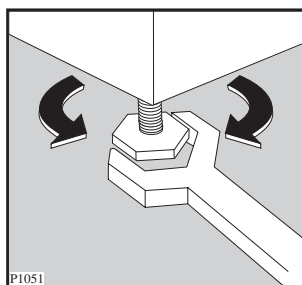

Подключение машины к водопроводу

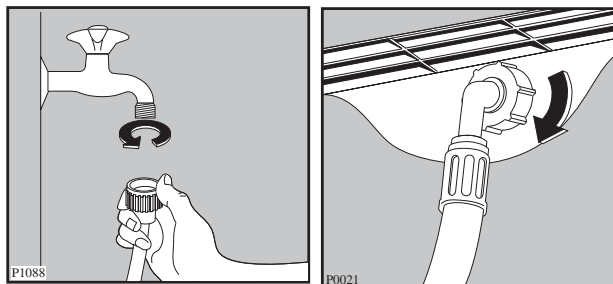

Подключите наливной шланг к водопроводному крану с резьбой 3/4".

Другой конец наливного шланга, подключающийся к машине, может быть повернут в любом направлении. Ослабьте гайку, поверните шланг и вновь затяните гайку, проверив отсутствие течей воды. Наливной шланг нельзя вытягивать. Если он слишком короткий, и вы не хотите передвигать кран, то вам следует купить новый, более длинный шланг, специально предназначенный для данных целей.

Подключение к канализации

Конец сливного шланга можно устанавливать тремя способами:

Повесить на край раковины при помощи пластмассовой направляющей, входящей в комплект машины. В этом случае убедитесь, что шланг не соскочит во время слива воды.

Это можно устранить, привязав шланг к крану куском шпагата, или закрепив его на стене.

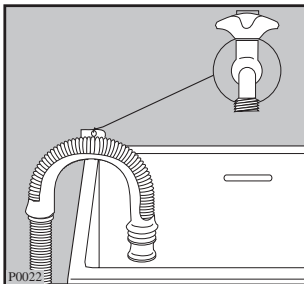

Подключить к ответвлению сливной трубы раковины. Данное ответвление должно быть над сифоном раковины, чтобы высота от пола составляла не менее 60 см.

Непосредственно к сливной трубе на высоте не менее 60 см и не более 90 см.

Конец сливного шланга должен всегда **вентилироваться**, то есть внутренний диаметр трубы должен быть шире наружного диаметра сливного шланга.

Нельзя перегибать сливной шланг.

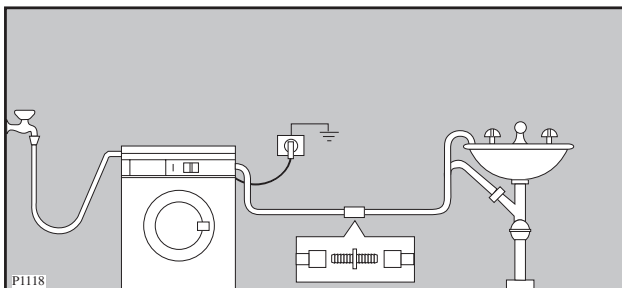

Важно!

Для исправной работы машины сливной шланг должен быть прикреплен к специально предназначенному для этой цели кронштейну в верхней части задней панели.

Подключение к электросети

Данная машина разработана для работы от электросети с однофазным напряжением 220-230 В, 50 Гц.

Убедитесь, что ваша домашняя электрическая система способна выдержать максимальную нагрузку (2,2 кВт), учитывая работу и других электроприборов.

Подключайте машину только к розеткам с заземлением, в соответствии с действующими правилами электротехники.

 Изготовитель освобождается от любой ответственности за ущерб людям или имуществу в случае невыполнения вышеуказанных предосторожностей.

При необходимости замены кабеля питания прибора эта операция должна выполняться только специалистом из авторизованного изготовителем сервисного центра.

После установки машины должен быть обеспечен свободный доступ к кабелю питания.

Ваша новая стиральная машина

Ваша новая стиральная машина удовлетворяет всем современным требованиям наилучшей стирки белья с наименьшим расходом воды, электроэнергии и моющих средств.



- **Дисплей выполнения программы** показывает этап стирки, который выполняет машина.
- **Автоматическое охлаждение воды до 60°C** перед сливом при использовании программы 90°C. Это позволяет избежать резкого перепада температур и деформации сливных труб.
- **Специальная программа для шерсти** выстирает Ваши вещи с особенной осторожностью.
- **Устройство предотвращения дисбаланса** обеспечит устойчивость машины во время отжима.
- **Эко-клапан** позволяет использовать всё моющее средство из дозатора и сократить потребление воды, а также электроэнергии.

Описание машины

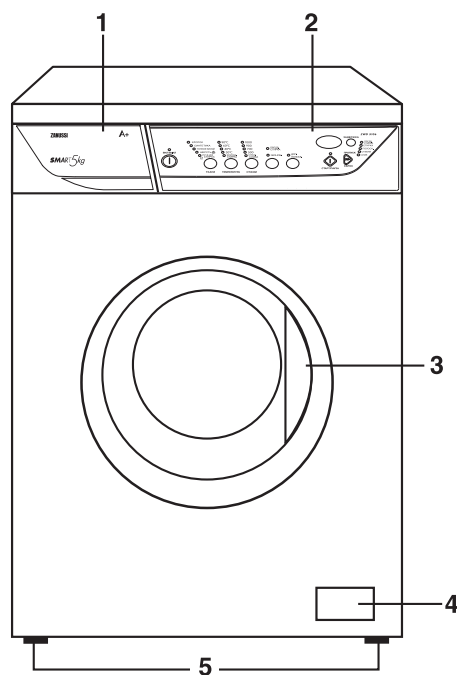
- 1 Дозатор моющего средства
- 2 Панель управления
- 3 Ручка люка
- 4 Фильтр сливного шланга
- 5 Регулируемые ножки для выравнивания машины по горизонтали



Дозатор моющего средства

-  отделение для дозировки порошка предварительной стирки
-  отделение для дозировки порошка основной стирки
-  отделение для дозировки добавок, используемых при полоскании

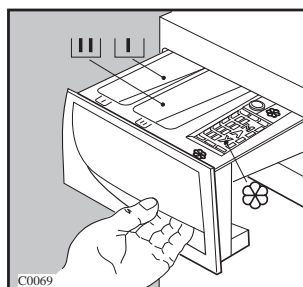

Эксплуатация

Панель управления

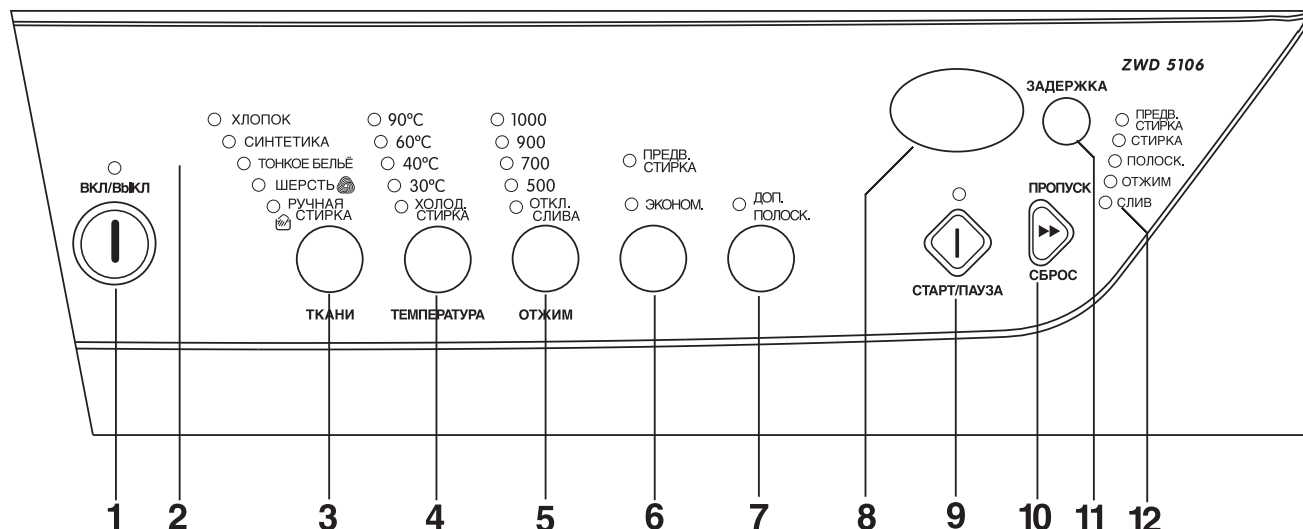

1 Кнопка “ВКЛ/ВЫКЛ”

Включайте и выключайте машину нажатием данной кнопки.

2 Контрольная лампа работы

Контрольная лампа работы загорается, когда машина включена.

3 Кнопка выбора ТКАНИ

Нажимайте эту кнопку до тех пор, пока не будет выбрана программа, соответствующая типу стираемого белья. Напротив выбранной программы загорится сигнальная лампа.

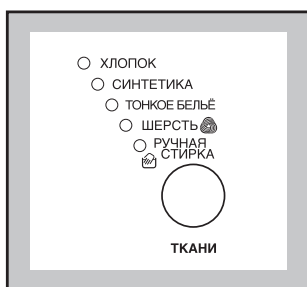

Стиральная машина предложит температуру и автоматически выберет максимальную скорость вращения при отжиме для выбранной программы. Эти значения вы можете изменить кнопками 4 и 5.

Ручная стирка

Выбирая эту программу, вы выбираете очень бережную стирку, пригодную для тех вещей, на этикетках которых указывается, что они могут стираться только вручную .

4 Кнопка выбора ТЕМПЕРАТУРЫ

Если вы хотите выстирать белье при температуре, которая отличается от предложенной стиральной машиной, то нажимайте эту кнопку для ее увеличения или уменьшения. Загорится соответствующая сигнальная лампа.

Максимальные температуры составляют 90°C для хлопка, 60°C для синтетических тканей, 40°C для тонких тканей, шерсти и тканей для ручной стирки (программа РУЧНОЙ СТИРКИ).

Холод. стирка-Положение для стирки в холодной воде.

5 Кнопка выбора СКОРОСТИ ОТЖИМА

Если вы хотите отжать белье со скоростью, которая отличается от предложенной стиральной машиной, то нажимайте эту кнопку для ее изменения. Загорится соответствующая сигнальная лампа.

Максимальная скорость составляет:

ZWD 5106

- для хлопка: 1000 об/мин
- для синтетики, шерсти и тканей для ручной стирки: 900 об/мин
- для тонких тканей: 700 об/мин

ZWD 586

- для хлопка, синтетики, шерсти и тканей для ручной стирки: 800 об/мин
- для тонких тканей: 700 об/мин

Положение ОТКЛЮЧЕНИЯ СЛИВА: при выборе этой функции машина не сольет воду после последнего полоскания, чтобы белье не мялось. В конце стирки сигнальная лампа кнопки СТАРТ/ПАУЗА погаснет, люк будет заблокирован, сигнальная лампа откл. слива будет гореть, обозначая, что перед открытием люка следует слить воду, а на дисплее появится мигающий ноль. Выберите в конце стирки одну из следующих функций:

- **СЛИВ И ОТЖИМ**

Нажмите один раз кнопку ПРОПУСК/СБРОС, все лампы погаснут, на дисплее появятся три мигающие линии, далее выберите нужную программу, нажав на кнопку выбора ТКАНИ. Если вы желаете слить воду и отжать бельё, нажимайте кнопку ПРОПУСК/СБРОС до тех пор, пока не загорится сигнальная лампа ОТЖИМ). Вы можете изменить скорость отжима, нажав на кнопку ОТЖИМ, после чего нажмите кнопку СТАРТ/ПАУЗА.

- **Только СЛИВ**

Для слива воды выберите программу стирки кнопкой выбора ТКАНИ, затем нажмите **три раза** кнопку ПРОПУСК/СБРОС для выбора положения СЛИВ (пока не загорится лампа СЛИВ), после чего нажмите кнопку СТАРТ/ПАУЗА.

6-7 Кнопки ДОПОЛНИТЕЛЬНЫХ ФУНКЦИЙ

Нажимайте эти кнопки для выбора следующих функций:

- **ПРЕДВАРИТЕЛЬНАЯ СТИРКА:** выберите эту функцию, если вы хотите выполнить предварительную стирку белья перед основным циклом (**невозможна с программами для шерсти и ручной стирки**).

Предварительная стирка завершается коротким отжимом со скоростью 650 об/мин в программах для хлопка и синтетических тканей, а в программах для тонких тканей вода лишь только сливается.

- **ЭКОНОМИЯ**

Эта функция может быть выбрана для стирки слегка или нормально загрязнённой одежды из хлопчатобумажных или синтетических тканей при температуре 40°C и выше. Время стирки увеличится и температура воды уменьшится. Не используйте функции «ПРЕДВАРИТЕЛЬНАЯ СТИРКА» - «ЭКОНОМИЯ» одновременно.

- **ДОПОЛНИТЕЛЬНОЕ ПОЛОСКАНИЕ:** эта функция может быть выбрана со всеми программами, **кроме программ для шерсти и ручной стирки**. Стиральная машина выполнит 2 дополнительных полоскания. Эта функция рекомендуется для людей, страдающих аллергией на моющие средства, а также в зонах с очень мягкой водой.

8 Дисплей

На дисплее показывается следующая информация:

- **Три мигающие линии** - когда программа отменяется кнопкой ПРОПУСК/СБРОС.

Три мигающие линии появляются также и тогда, когда вы нажимаете кнопку ВКЛ/ВЫКЛ для включения машины, если ранее выбранный цикл был отменен.

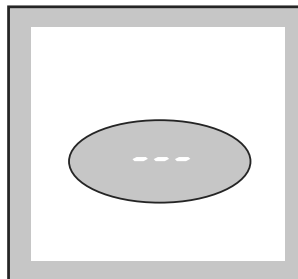

- **Продолжительность программы стирки**, выраженная в часах и минутах, которая показывается после выбора программы.

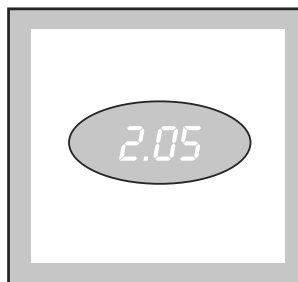

Во время работы программы (после того, как вы нажали кнопку СТАРТ/ПАУЗА) значение на дисплее будет уменьшаться на одну единицу в минуту.

- **Стиральная машина остановилась с водой в баке** в конце стирки при выбранной функции ОТКЛЮЧЕНИЯ СЛИВА. Об этом будет сигнализировать соответствующая сигнальная лампа и **мигающий ноль**.

- **Стиральная машина выполнила программу:** об этом будет сигнализировать **мигающий ноль**. Ноль снова появится на дисплее, когда вы включите машину, если предыдущая программа не была отменена кнопкой ПРОПУСК/СБРОС.

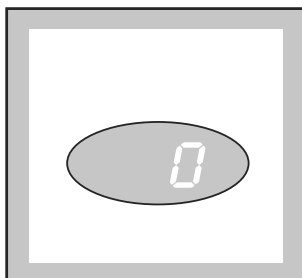

Внимание!

При первом включении вашей стиральной машины на дисплее может появиться мигающий ноль. Это нормально.

- **Задержка запуска** - это время до начала программы в часах, которое выбирается соответствующей кнопкой.

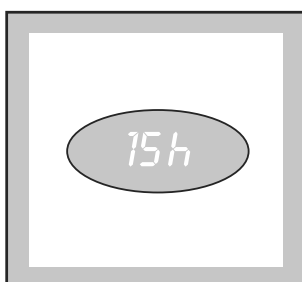

Время задержки появляется на 3 секунды, после чего высвечивается продолжительность выбранной программы. После нажатия кнопки СТАРТ/ПАУЗА начинается отсчет, и значение задержки уменьшается на одну единицу в час. Задержку включения выбранной программы можно отложить до 23 часов с интервалами в один час.

- **Была выбрана неправильная дополнительная функция:** при выборе несовместимой функции с текущей программой ошибка сигнализируется надписью **Err**.

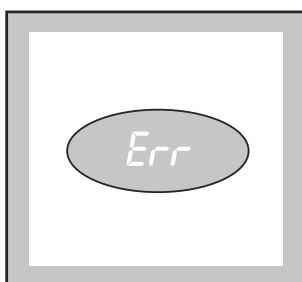

- **Код аварийного сигнала** обозначает неисправность в работе машины (см. соответствующую главу на стр. 23).

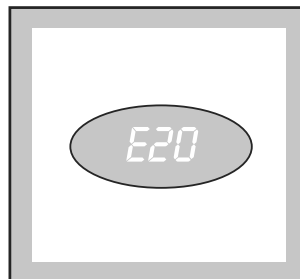

9 Кнопка СТАРТ/ПАУЗА

Эта кнопка имеет 2 функции:

- **Старт:** после выбора необходимой программы и дополнительных функций нажмите эту кнопку для запуска стиральной машины. Лампа над кнопкой перестанет мигать и будет гореть непрерывно. Если вы выбрали задержку запуска кнопкой 11, начнется отсчет, который будет показан на дисплее.
- **Пауза:** при повторном нажатии кнопки прекращается выполнение программы. Лампа над кнопкой начнет мигать. Для возобновления работы программы вновь нажмите кнопку. При включении ПАУЗЫ загрузочный люк можно открыть при условии, что:
 - Стиральная машина не выполняет нагрев воды;
 - Уровень воды не слишком высокий;
 - Барабан не вращается.

Внимание! Необходимо включить ПАУЗУ перед проведением любого изменения в выполняемой программе.

10 Кнопка ПРОПУСК/СБРОС

В конце программы нужно нажать эту кнопку один (или несколько раз) для стирания всего содержимого памяти машины (на дисплее появятся три мигающих линии). В противном случае, при последующем включении стиральной машины на дисплее появится мигающий ноль.

Вы можете также нажать кнопку СБРОСА для исключения одной или нескольких фаз выполняемой программы, как описано ниже:

- включите паузу стиральной машины нажатием кнопки СТАРТ/ПАУЗА (будет мигать соответствующая лампа);
- нажмите кнопку СБРОС один или несколько раз, для стирания одной или нескольких необходимых фаз программы (лампа рядом с названием фазы погаснет).

Пример:

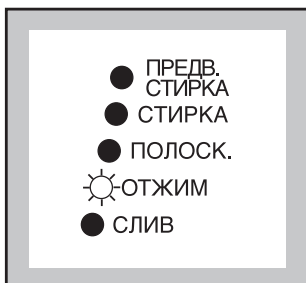

В данном случае будет выполнен отжим (с предусмотренной для выбранного типа ткани скоростью).

Эта кнопка позволит вам также выбирать специальные программы, такие как **ПОЛОСКАНИЯ, ОТЖИМ** и **СЛИВ**.

• **Если машина включена:**

- один или несколько раз нажмите кнопку СБРОС для отмены ранее введенной программы (на дисплее появятся три мигающие линии);
- выберите тип ткани при помощи соответствующей кнопки;
- выберите специальную программу:

• **ПОЛОСКАНИЯ**

Нажмите кнопку СБРОС **один раз**, после чего сигнальная лампа СТИРКА погаснет.

• **ОТЖИМ**

Нажмите кнопку СБРОС **два раза**, после чего сигнальные лампы СТИРКА и ПОЛОСКАНИЯ погаснут.

• **СЛИВ**

Нажмите кнопку СБРОС **три раза**, после чего сигнальные лампы СТИРКА, ПОЛОСКАНИЯ и ОТЖИМ погаснут.

Пример:



В этом случае машина выполнит полоскания и отжим.

• **Если машина выключена:**

- нажмите кнопку ВКЛ/ВЫКЛ для включения машины;
- выберите тип ткани кнопкой выбора типа ТКАНИ;
- выберите специальную программу вышеописанным образом.

11 Кнопка ЗАДЕРЖКИ ЗАПУСКА

Эта кнопка позволяет отложить запуск программы на 30, 60 или 90 минут, 2 часа и так далее с точностью до часа, максимум до 23 часов. Выбранное вами время задержки запуска будет показываться на дисплее в течение 3 секунд, после чего высветится продолжительность программы.

Эту дополнительную функцию вам необходимо выбрать **после** введения программы, но **до** нажатия кнопки СТАРТ/ПАУЗА.

Время задержки можно изменить в любой момент, но до нажатия кнопки СТАРТ/ПАУЗА.

Если же вы уже нажали кнопку СТАРТ/ПАУЗА, и вам необходимо **аннулировать** время задержки, то выполните следующее:

- включите ПАУЗУ стиральной машины нажатием кнопки СТАРТ/ПАУЗА;
- нажмите кнопку ЗАДЕРЖКИ два раза, чтобы стереть время задержки. На дисплее высветится "0";
- нажмите кнопку СТАРТ/ПАУЗА еще раз.

Внимание!

Люк будет заблокирован на протяжении всего времени задержки.

При необходимости открытия люка необходимо включить ПАУЗУ стиральной машины нажатием кнопки СТАРТ/ПАУЗА. После закрытия двери нажмите кнопку СТАРТ/ПАУЗА еще раз.

12 Лампы выполняемой фазы программы

При выборе программы загораются лампы, соответствующие фазам, из которых состоит программа.

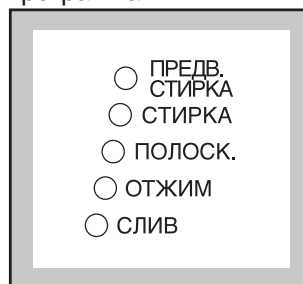

После запуска программы будет гореть только лампа, соответствующая выполняемой в данный момент фазе программы.

Рекомендации для стирки

Сортировка белья

Необходимо руководствоваться символами на этикетках белья и инструкциями по стирке изготовителя.

Рассортируйте бельё следующим образом: белое бельё, цветное, синтетика, тонкие ткани, шерсть.

Температура

90° для белого хлопчатобумажного и льняного белья с обычной степенью загрязнения (например, салфетки, полотенца, скатерти, простыни...)

60° для цветного белья со средней степенью загрязнения (например, сорочки, ночные рубашки, пижамы...) из льняных, хлопчатобумажных или синтетических тканей и для малогрязного хлопчатобумажного белого белья (например, нижнего белья).

*** (холодная стирка) 30°-40°** для тонких тканей (например, занавесочные ткани), белья из смешанных волокон, включая синтетику, цветного нестойкого белья и шерсти, имеющей этикетку "чистая шерсть, пригодная для машинной стирки".

Перед загрузкой белья

Ни в коем случае не стирайте белое и цветное бельё вместе, так как во время стирки белое бельё может потерять свою белизну. Новое цветное бельё может полинять во время первой стирки, поэтому, в первый раз его следует стирать отдельно.

Убедитесь, что в белье не остались металлические предметы (например, заколки, шпильки, булавки).

Застегните наволочки, закройте застёжки-молнии, застегните крючки и кнопки. Завяжите все ремешки или длинные ленты. Перед стиркой выведите стойкие пятна. Очистите сильно загрязнённые участки белья специальным моющим средством или чистящей пастой.

Обращайтесь с занавесочными тканями с особенной осторожностью. Снимите крючки или завяжите занавески в мешок или сетку.

Максимальная загрузка

Рекомендуемая загрузка указывается в таблице программ.

Общие правила:

Хлопок, лён: барабан полон, но не утрамбован;

Синтетика: не более половины барабана;

Тонкие ткани и шерсть: не более трети барабана.

Стирка максимального количества белья позволяет наиболее эффективно использовать воду и электроэнергию.

Для очень грязного белья необходимо уменьшить количество загружаемого белья.

Вес белья

Ниже приводится приблизительный вес некоторых вещей:

халат махровый	1200 г.
салфетка	100 г.
пододеяльник	700 г.
простыня	500 г.
наволочка	200 г.
скатерть	250 г.
махровое полотенце	200 г.
кухонное полотенце	100 г.
ночная рубашка	200 г.
женские трусы	100 г.
толстая мужская рубашка	600 г.
мужская рубашка	200 г.
мужская пижама	500 г.
сорочка	100 г.
мужские трусы	100 г.

Выведение пятен

Некоторые пятна могут не отстираться лишь только водой и моющим средством. Следовательно, перед стиркой их необходимо обработать.

Пятна крови: свежие пятна необходимо обработать холодной водой. Сухие пятна крови необходимо замочить на ночь со специальным моющим средством и потереть в мыльном растворе.

Масляные краски: смочите пятновыводителем на бензиновой основе, разложив ткань на мягкой подстилке, и промокните пятно. Повторите операцию несколько раз.

Сухие жирные пятна: смочите скипидаром, кончиками пальцев прижмите к пятну хлопчатобумажную ткань, предварительно положив испачканную вещь на мягкую подстилку.

Ржавчина: используйте средство для выведения пятен ржавчины. Будьте осторожными со старыми пятнами ржавчины, так как структура целлюлозы была повреждена и ткань может порваться.

Пятна плесени: обработайте отбеливателем, тщательно прополощите (только для белого и цветного белья, устойчивого к хлору).

Травяные пятна: слегка обработайте мылом, а затем растворённым отбеливателем (только для белого белья, устойчивого к хлору).

Шариковые ручки и клей: смочите ацетоном (*), промокните пятна, расстелив ткань на мягкой подстилке.

Губная помада: смочите ацетоном, как указано выше, затем обработайте пятна спиртом. Следы на белых тканях обработайте отбеливателем.

Красное вино: замочите с моющим средством, прополощите и обработайте уксусной или лимонной кислотой, после чего прополощите. Следы обработайте отбеливателем.

Чернила: в зависимости от состава чернил, смочите пятно сначала ацетоном (*), затем уксусной кислотой. Следы на белых тканях обработайте отбеливателем и тщательно прополощите.

Пятна гудрона: сначала обработайте пятновыводителем, спиртом или бензином, после чего специальной моющей пастой.

(*) не пользуйтесь ацетоном для обработки искусственного шёлка

Моющие средства и добавки

Хорошие результаты стирки зависят от выбора моющего средства и от его правильной дозировки. В то же время, в целях защиты окружающей среды избегайте передозировки моющих средств, поскольку несмотря на биоразлагаемость, моющие средства содержат в себе элементы, способные нарушить хрупкое экологическое равновесие в природе.

Выбор моющего средства зависит от типа ткани (тонкие ткани, шерсть, хлопок и т.д.), цвета, температуры стирки и степени загрязнения.

В этой стиральной машине можно использовать все типы моющих средств, пригодных для стирки в стиральных машинах-автоматах, имеющих в продаже:

- порошкообразные моющие средства для всех типов тканей,
- порошкообразные моющие средства для тонких тканей (макс. температура 60°C) и шерсти.
- жидкие моющие средства, предназначенные для низкотемпературных программ стирки (макс. температура 60°C) для всех типов ткани, или специальные моющие средства для шерсти.

Моющее средство и добавки должны загружаться до начала программы стирки в специальные отсеки дозатора.

При использовании концентрированных порошкообразных или жидких моющих средств необходимо выбирать программу **без** предварительной стирки.

Жидкое моющее средство следует заливать **непосредственно** перед началом программы в отсек  дозатора моющего средства.

Жидкие добавки для смягчения или крахмаливания белья должны заливаться в отсек, обозначенный символом  до начала программы стирки.

Дозировку добавок следует искать в рекомендациях изготовителя.

Не превышайте отметку “MAX” дозатора.

Количество используемого моющего средства

Тип и количество моющего средства зависят от типа ткани, загружаемого количества, степени загрязнения белья и от степени жёсткости используемой воды.































Жёсткость воды измеряется в так называемых «градусах». Информация о жесткости воды может быть получена в специальных службах или в местном муниципалитете. Следуйте инструкциям изготовителя моющего средства по дозировке.

Используйте меньшее количество моющего средства, если:

- Вы стираете небольшое количество белья
- бельё не очень грязное
- во время стирки образуется много пены.

Этикетки на белье с указаниями по стирке

Очень часто на белье есть этикетки с указаниями по стирке.

<p>НОРМАЛЬНАЯ СТИРКА  СТИРКА  БЕРЕЖНАЯ СТИРКА</p>	<p> Стирка при 95°</p>	<p> Стирка при 60°</p> <p></p>	<p> Стирка при 40°</p> <p> </p>	<p> Стирка при 30°</p> <p></p>	<p> Ручная стирка</p>	<p> Не стирать в воде</p>
<p> ОТБЕЛИВАНИЕ</p>	<p> Можно отбеливать в холодной воде</p>			<p> Не отбеливать</p>		
<p> ГЛАЖЕНИЕ</p>	<p> Гладить при 200° макс.</p>	<p> Гладить при 150° макс.</p>	<p> Гладить при 110° макс.</p>	<p> Не гладить</p>		
<p> ХИМЧИСТКА</p>	<p> Химчистка любым растворителем</p>	<p> Химчистка бензином, чистым спиртом, перхлоратом, R111 - R113</p>	<p> Химчистка бензином, чистым спиртом, R113</p>	<p> Не подлежит химчистке</p>		
<p> СУШКА</p>	<p> Сушка в разостланном виде</p>	<p> Сушка без отжима</p>	<p> Сушка на плечиках</p>	<p> Нормальная температура  Низкая температура Можно сушить в машине</p>	<p> Не сушить в машине</p>	

i Как пользоваться машиной

Перед началом эксплуатации машины налейте 2 литра воды в отделение дозатора “Основной стирки”, чтобы привести в действие ЕКО-клапан. Выберите программу стирки хлопка при 90°C без загрузки белья, для того чтобы прочистить бак и барабан. Поместите половину рекомендованного объема моющего средства в отделение дозатора для основной стирки и включите машину.

1. Загрузка машины

Откройте загрузочный люк.

Положите бельё в машину, вещь за вещь, как можно более равномерно.

Не мните и не комкайте его.

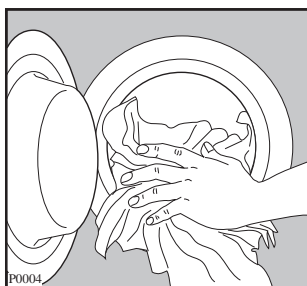

2. Дозирование стирального порошка

Выдвиньте дозатор стирального порошка. Отмерьте нужное количество стирального порошка, учитывая вес стираемого белья. Засыпьте порошок в дозатор, в отсек **Ш**.

Если есть необходимость в предварительной стирке, то часть порошка засыпьте в отделение с обозначением **Ш**.

3. Добавки для полоскания

Добавки для полоскания следует налить в отделение с обозначением **8**. **Не превышайте дозировку.** Задвиньте дозатор на место.

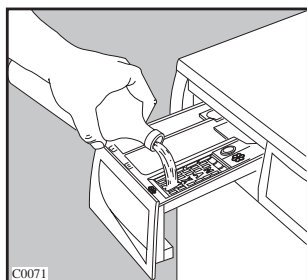
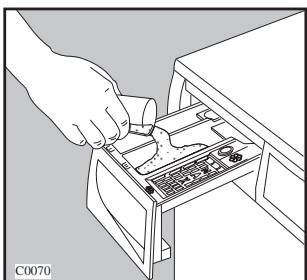

4. Включение машины

Нажмите кнопку ВКЛ/ВЫКЛ **1** для включения машины. На дисплее появятся три мигающие линии или же мигающий ноль. Над кнопкой загорится соответствующая лампа.

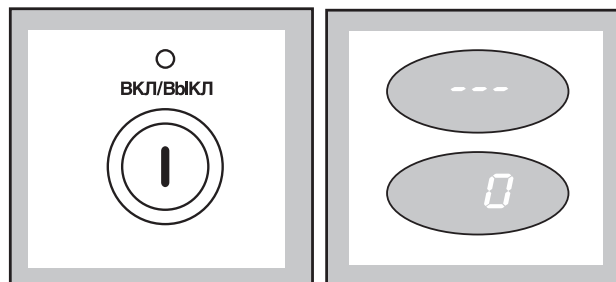

5. Выбор необходимой программы/ткани

Нажимайте кнопку ВЫБОРА ТКАНИ до тех пор, пока не будет выбрана необходимая программа/ткань. При этом загорится соответствующая лампа.

Лампы, соответствующие составляющим программу фазам, загорятся.

На дисплее появится продолжительность выбранной программы, рассчитанная на основе максимального количества белья для каждого типа ткани. Начнет мигать лампа СТАРТ/ПАУЗА. Если же количество стираемого белья небольшое, то в начале цикла дисплей будет показывать продолжительность стирки с полной загрузкой. Продолжительность стирки будет постепенно корректироваться во время исполнения цикла.

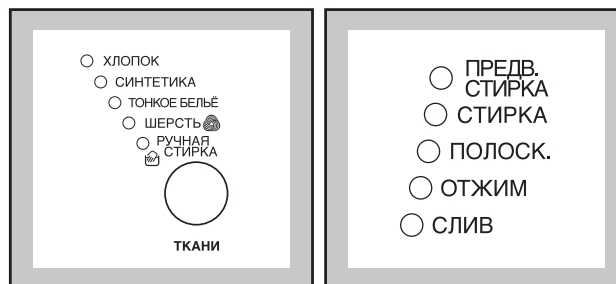

6. Выбор температуры

Нажмите кнопку **ТЕМПЕРАТУРА**, если вы хотите выбрать температуру, отличающуюся от предложенной.

Загорится соответствующая лампа.

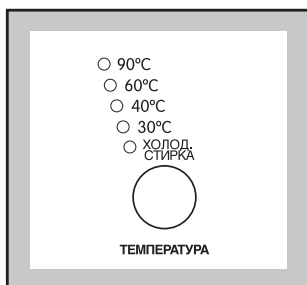

7. Выбор скорости отжима или функции ОТКЛЮЧЕНИЯ СЛИВА

Нажмите кнопку **ОТЖИМА** несколько раз для выбора необходимой скорости отжима или функции **ОТКЛЮЧЕНИЯ СЛИВА**. Загорится соответствующая лампа.

Если вы выберете функцию **ОТКЛЮЧЕНИЯ СЛИВА**, то машина остановится в конце программы с водой в баке.

ZWD 586

ZWD 5106

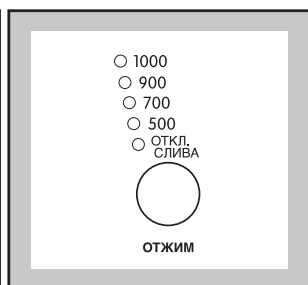
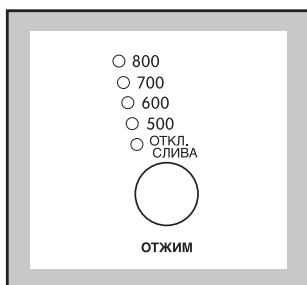

8. Выбор необходимых дополнительных функций

Для того, чтобы выбрать необходимые функции, нажмите соответствующие кнопки.

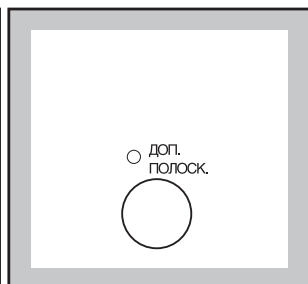
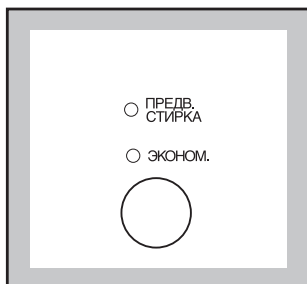

Если вы стираете сильнозагрязненное белье, то рекомендуется выбирать функцию **ПРЕДВАРИТЕЛЬНОЙ СТИРКИ**.

Если белье не сильно загрязнено, рекомендуется выбрать функцию **ЭКОНОМНОЙ СТИРКИ**.

Это полноценная стирка белья при более низкой температуре за более длительное время, при которой экономится электроэнергия.

Если вы хотите подвергнуть белье дополнительному полосканию, то выберите функцию **ДОПОЛНИТЕЛЬНОЕ ПОЛОСКАНИЕ**. Загорится соответствующая лампа.

9. Выбор ВРЕМЕНИ ЗАДЕРЖКИ ЗАПУСКА

Перед запуском программы, если вы хотите отложить его, нажимайте кнопку **ЗАДЕРЖКА ЗАПУСКА (11)** или удерживайте ее нажатой до тех пор, пока не будет выбрано необходимое время задержки. Выбранное значение задержки (до 23 часов) высветится на дисплее в течение 3 секунд, после чего вновь будет показываться продолжительность программы.

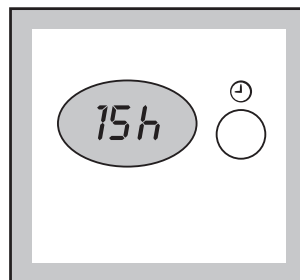

10. Включение программы

Нажмите кнопку **СТАРТ/ПАУЗА** .

Соответствующая лампа перестанет мигать и будет гореть лишь только лампа выполняемой фазы стирки.

Если вы выбрали задержку запуска, то стиральная машина начнет отсчет.

Дисплей будет показывать продолжительность программы или же выбранную задержку.



11. Как изменить программу во время ее выполнения

Перед выполнением какого-либо изменения необходимо включить паузу стиральной машины кнопкой СТАРТ/ПАУЗА.

Можно изменить любую фазу до начала ее выполнения машиной.

Естественно, что изменение типа ткани или температуры возможно лишь только во время фазы стирки.

Если для изменения выполняемой программы необходимо слить воду, то выполните следующее:

- включите ПАУЗУ стиральной машины нажатием кнопки СТАРТ/ПАУЗА;
- нажимайте кнопку ПРОПУСК/СБРОС до тех пор, пока не останется гореть лишь только лампа СЛИВ;
- нажмите кнопку СТАРТ/ПАУЗА еще раз.

Когда вода сольется, на дисплее появится мигающий ноль. После этого можно будет выбрать новую программу и нажать кнопку СТАРТ/ПАУЗА для включения.

12. Как отменить программу во время ее выполнения

Для отмены выполняемой программы необходимо сначала включить паузу стиральной машины нажатием кнопки СТАРТ/ПАУЗА, затем нажимать кнопку ПРОПУСК/СБРОС до тех пор, пока на дисплее не появятся **три мигающие линии**.

13. Как открыть люк во время выполнения программы

Люк можно открыть после включения ПАУЗЫ стиральной машины при выполнении следующих условий:

- машина не находится в фазе нагрева воды при температуре свыше 55°C
- уровень воды не слишком высокий
- барабан не вращается.

При наличии этих условий, при включении паузы стиральной машины, можно открыть люк.

Если же люк не открывается, но открыть его крайне необходимо, выключите машину нажатием кнопки ВКЛ/ВЫКЛ.

Приблизительно через 2 минуты люк можно будет открыть.

Обратите внимание на уровень и температуру воды в стиральной машине!

Когда вы закроете люк и вновь нажмете кнопку ВКЛ/ВЫКЛ, машина возобновит выполнение программы стирки с того положения, в котором она была остановлена.

14. Завершение программы

В конце программы стиральная машина останавливается автоматически, на дисплее мигает ноль.

Если вы выбрали функцию «ОТКЛЮЧЕНИЕ СЛИВА», сигнальная лампа кнопки СТАРТ/ПАУЗА погаснет, люк будет заблокирован, сигнальная лампа ОТКЛ. СЛИВА будет гореть, обозначая, что перед открытием люка следует слить воду. На дисплее появится мигающий ноль.

После завершения выполнения программы на дисплее появится мигающий ноль.

Нажмите кнопку ПРОПУСК/СБРОС один (или несколько) раз для стирания из памяти только что выполненной программы. Если вы не сделаете этого, то при следующем включении стиральной машины на дисплее появится мигающий ноль.

Примечание: при включении машины, если вы должны стереть ранее выполненную программу, то для этого может быть также достаточно нажатия кнопки ВЫБОРА ТКАНИ и выбора новой программы.

Нажмите кнопку ВКЛ/ВЫКЛ для выключения машины. Соответствующая лампа погаснет.

Приблизительно через 2 минуты люк можно будет открыть.

Выньте белье из стиральной машины.

Убедитесь, что барабан пуст, повернув его вручную. Целью этого является предупреждение случайного нахождения в барабане забытых вещей, которые могут испортиться во время последующей стирки (напр., сесть) или же полинять с последующей загрузкой белья.

Рекомендуем закрыть водопроводный кран и вынуть вилку из розетки.

Оставьте дверь приоткрытой для вентиляции стиральной машины.

Таблица программ

Программы стирки

Тип белья и обозначения на этикетках	Макс. вес	Программа / температура	Описание программы	Разрешенные доп. функции	Расход*		
					Электроэнергия кВтч	Вода, литры	Время, мин
  Белое хлопчатобумажное белье: т.е. простыни, скатерти, льняное белье для дома	5 кг	ХЛОПОК 60° - 90°C	Основная стирка при 60°C - 90°C 3 полоскания Продолжительный отжим	ОТЖИМ ОТКЛ. СЛИВА ПРЕДВ. СТИРКА ДОП. ПОЛОСК. ЭКОНОМ.	2,0	53	145
   Цветное хлопчатобумажное белье: т.е. рубашки, блузы, нижнее белье, полотенца, льняное белье для дома	5 кг	ХЛОПОК 60° - 40° - 30°C или ХОЛОД. СТИРКА	Основная стирка при 60° - 40° - 30°C или холодная стирка 3 полоскания Продолжительный отжим	ОТЖИМ ОТКЛ. СЛИВА ПРЕДВ. СТИРКА ДОП. ПОЛОСК. ЭКОНОМ.	1,2	49	120
 ** Хлопчатобумажное белье + ЭКОНОМ.	5 кг	ХЛОПОК 60° + ЭКОНОМ.	Основная стирка при 60 С + ЭКОНОМ. 3 полоскания Продолжительный отжим	ОТЖИМ ОТКЛ. СЛИВА	0,85	49	127
   Синтетические ткани и смеси: т.е. рубашки, блузы, нижнее белье	2 кг	СИНТЕТИКА 60° - 40° - 30°C или ХОЛОД. СТИРКА	Основная стирка при 60° - 40° - 30°C или холодная стирка 3 полоскания Короткий отжим	ОТЖИМ ОТКЛ. СЛИВА ПРЕДВ. СТИРКА ДОП. ПОЛОСК. ЭКОНОМ.	0,85	52	93
  Тонкие ткани: т.е. акриловые ткани, вискоза, полиэстер, синтетические смеси	2 кг	ТОНКИЕ ТКАНИ 40° - 30°C или ХОЛОД. СТИРКА	Основная стирка при 40° - 30°C или холодная стирка 3 полоскания Короткий отжим	ОТЖИМ ОТКЛ. СЛИВА ПРЕДВ. СТИРКА ДОП. ПОЛОСК.	0,5	52	60
   Шерсть	1 кг	ШЕРСТЬ 40° - 30°C или ХОЛОД. СТИРКА	Основная стирка при 40° - 30°C или холодная стирка 3 полоскания Короткий отжим	ОТЖИМ ОТКЛ. СЛИВА	0,35	53	55
 Белье, предназначенное для ручной стирки	1 кг	РУЧНАЯ СТИРКА  40° - 30°C или ХОЛОД. СТИРКА	Основная стирка при 40° - 30°C или холодная стирка 3 полоскания Короткий отжим	ОТЖИМ ОТКЛ. СЛИВА	0,35	53	56

* Данные значения расхода являются приблизительными и зависят от количества и типа белья, температуры водопроводной воды и температуры окружающей среды. Эти данные относятся к самой тёплой воде, разрешённой для каждой программы.

** Программа для цветного хлопчатобумажного белья 60°C + ЭКОНОМ. - это стандартная программа, параметры которой приводятся на наклейке с данными энергопотребления, в соответствии с нормой 92/75/ЕЭС.

Уход за машиной и чистка

Чистка корпуса машины

Корпус машины следует мыть раствором, предназначенным для **ручного мытья посуды**. После мытья корпуса этим неагрессивным раствором промойте его еще раз чистой водой и вытрите.

Важно: Не используйте никаких моющих средств, содержащих спирт.

Уплотнение люка

Периодически проверяйте, чтобы в уплотнении люка не находились посторонние предметы, такие как скрепки, пуговицы, зубочистки.

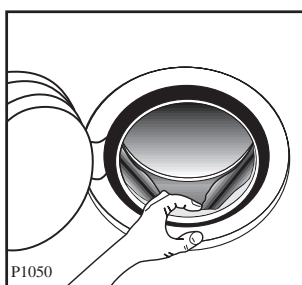

Чистка дозатора стирального порошка

Через некоторое время, стиральные порошки и добавки образуют на стенках дозатора отложения. Поэтому, время от времени дозатор следует мыть проточной водой. Дозатор вынимается из машины при нажатии на верхнюю защелку, расположенную слева.

Для облегчения чистки дозатора снимите его верхнюю часть, как это показано на рисунке.

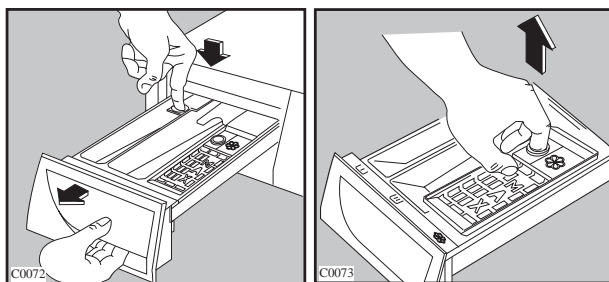

Стиральный порошок скапливается и в углублении дозатора. Для чистки углубления можно использовать старую зубную щетку. После чистки установите дозатор на место, и включите программу стирки без белья.

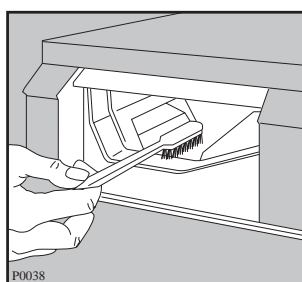

Чистка фильтра сливного шланга

Фильтр сливного шланга нужно проверять если:

- машина не сливает воду и/или отжимает белье
- во время слива машина издает странные звуки (из-за того, что посторонние предметы, такие как булавки, монеты и т.п. блокируют сливной шланг)

Поступайте следующим образом:

- Отключите прибор от сети.
- При необходимости дождитесь, пока вода остынет.
- Откройте крышку фильтра.

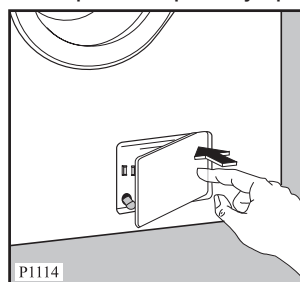

- Поставьте поддон под фильтр, чтобы вытекающая вода не пролилась на пол.
- Выньте шланг экстренного слива, положите его в поддон и снимите крышку.
- Когда вода перестанет течь, отверните фильтр и выньте его. Всегда держите наготове тряпку, чтобы вытирать воду во время выемки фильтра.

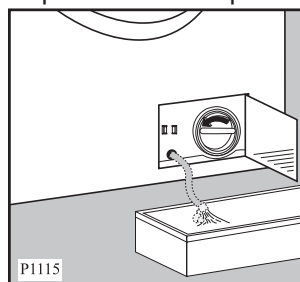

- Удалите из фильтра все посторонние объекты, поворачивая его.

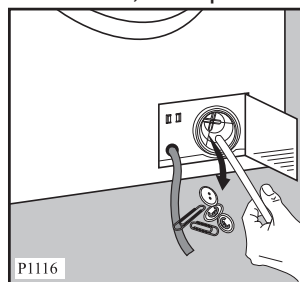

- Снова наденьте крышку на шланг экстренного слива и верните его на прежнее место.

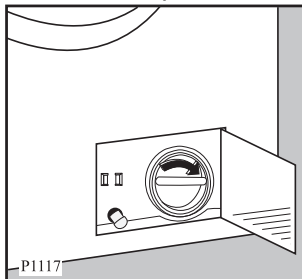

- Туго закрутите фильтр.
- Закройте дверцу фильтра.

Чистка фильтра наливного шланга

При затруднительном заполнении водой, или если на это уходит больше времени, чем обычно, необходимо проверить чистоту фильтра наливного шланга.

Закройте водопроводный кран.

Отсоедините наливной шланг от крана.

Очистите фильтр старой зубной щеткой.

Наденьте наливной шланг обратно на кран.

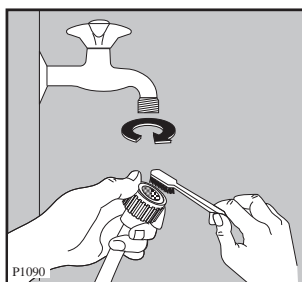

Аварийный слив воды

Если машина не сливает воду, то для слива необходимо:

- отключить вилку от розетки;
- закрыть водопроводный кран;
- дождаться охлаждения воды (если необходимо);
- открыть дверцу сливного фильтра;
- установить на пол ёмкость для сбора воды;
- положить конец шланга экстренного слива так, чтобы вода могла стекать в поставленную ёмкость. Снимите крышку шланга. Когда ёмкость наполнится водой, наденьте крышку на шланг снова и опорожните ёмкость. Повторяйте эту

процедуру до тех пор, пока вода не перестанет течь;

- при необходимости очистите фильтр так, как описано выше;
- наденьте крышку на шланг экстренного слива и верните его на прежнее место;
- затяните фильтр снова и закройте дверцу.

Предотвращение замерзания

Если машина установлена в помещении, где температура может опуститься ниже 0°C, необходимо выполнить следующее:

- Вынуть вилку из розетки.
- Закрывать водопроводный кран и отвинтить наливной шланг от крана.
- Опустить конец шланга экстренного слива и наливного шланга в стоящий на полу тазик и дать воде вытечь.
- Завинтить наливной шланг и установить шланг экстренного слива на место, надев на него снова крышку.

При выполнении данных операций, оставшаяся в машине вода будет слита, что предотвратит образование льда в машине, а, следовательно, поломку её компонентов.

При включении машины убедитесь, что температура окружающей среды выше 0°C.

Внимание:

Каждый раз, когда вы будете сливать воду шлангом аварийного слива, налейте 2 литра воды в отделение дозатора “Основной стирки” и задайте программу слива.

Для этого:

- нажмите кнопку ВКЛ./ВЫКЛ., чтобы включить стиральную машину;
- задайте программу, нажимая кнопку ТКАНИ;
- нажмите кнопку сброса \oplus 3 раза (загорится СЛИВ);
- нажмите кнопку СТАРТ/ПАУЗА;

Это позволит привести в действие ЭКО-клапан и избежать того, что часть моющего средства не будет использована при последующей стирке.

Если машина не работает

В случае обнаружения неисправностей, рекомендуем Вам внимательно изучить таблицу перед тем, как обратиться в Сервисный центр.

Во время работы машины на дисплее может появиться один из следующих кодов неисправности:

- **E10**: неисправность подачи воды
- **E20** : неисправность слива воды
- **E40** : открыт загрузочный люк

Одновременно будет звучать звуковой сигнал.

EB0, EB3: пониженное напряжение. Обратитесь в энергоснабжающую организацию или подождите, пока напряжение в сети стабилизируется.

После устранения неисправностей нажмите кнопку СТАРТ/ПАУЗА ◊ для перезапуска программы.

В случае невозможности устранения неисправности обратитесь в Сервисный центр.

• Возможная неисправность	• Вероятная причина
<ul style="list-style-type: none"> • Машина не включается: 	<ul style="list-style-type: none"> • Плохо закрыт загрузочный люк. (E40) • Убедитесь, что открыт водопроводный кран. (E10) • Плохо вставлена вилка в розетку питания. • Розетка обесточена. • Перегорел предохранитель на главном распределительном щите. • Не была нажата кнопка СТАРТ/ПАУЗА ◊. • Была выбрана функция ЗАДЕРЖКИ ЗАПУСКА.
<ul style="list-style-type: none"> • Машина не заливает воду: 	<ul style="list-style-type: none"> • Убедитесь, что открыт водопроводный кран (E10) • Засорен фильтр заливного шланга (E10). • Заливной шланг зажат или перегнут (E10). • Плохо закрыт загрузочный люк (E40).
<ul style="list-style-type: none"> • Машина заливает и немедленно сливает воду: 	<ul style="list-style-type: none"> • Конец сливного шланга расположен слишком низко. Смотри соответствующий параграф в разделе “установка”.
<ul style="list-style-type: none"> • Машина не сливает воду и/или не отжимает: 	<ul style="list-style-type: none"> • Сливной шланг зажат или перегнут (E20). • Была выбрана функция “Отключения слива”. • Убедитесь, что сливной фильтр чист (E20).
<ul style="list-style-type: none"> • Вода на полу: 	<ul style="list-style-type: none"> • Было использовано слишком большое количество порошка или его неправильный тип (слишком большое пенообразование). • Проверить течи соединительных деталей заливного шланга. Не всегда можно обнаружить утечку воды из шланга, поэтому проверьте, не влажен ли он. • Сливной шланг может быть повреждён. • Крышка шланга экстренного слива не установлена на место после чистки. • Шланг аварийного слива воды не закрыт как следует после чистки фильтра.
<ul style="list-style-type: none"> • Машина вибрирует или шумит: 	<ul style="list-style-type: none"> • Не были удалены внутренние упаковочные детали. • Машина касается стен или мебели. • Убедитесь, что ножки прочно стоят на полу. • Бельё неравномерно уложено в барабане. • Слишком малое количество белья в барабане.

• Возможная неисправность	• Вероятная причина
• Отжим начинается с задержкой, или же бельё плохо отжато в конце цикла:	• Сработала система электронного контроля дисбаланса, потому что бельё в барабане было уложено неравномерно. Бельё равномерно распределится в барабане при изменении направления вращения. Это может произойти несколько раз, прежде чем дисбаланс исчезнет и будет выполнен нормальный отжим. Если через 5 минут бельё не уложилось равномерно, то машина понизит скорость конечного отжима или отжим не будет выполнен.
• Машина издаёт непривычный шум:	• Машина оборудована двигателем с коллектором, который издаёт шум, отличающийся от шума обычных двигателей. Данный двигатель обеспечивает плавное включение отжима и лучшее распределение белья в барабане, что положительно сказывается на устойчивости машины.
• В машине не видно воды:	• Данные машины, продукты современной технологии, работают очень экономично, с пониженным расходом воды, обеспечивая, тем не менее, отличные результаты.
• Загрузочный люк не открывается:	• Уровень воды выше нижнего края люка. • Машина нагревает воду. • Барабан вращается.
• Остатки моющего средства после цикла стирки:	• Возможно, причиной являются нерастворимые компоненты, содержащиеся в современных моющих средствах. • Очистите бельё щёткой и встряхните его, при необходимости выстирайте вновь.
• Остатки пены после последнего полоскания:	• Современные моющие средства могут образовывать пену даже после полоскания, но это не влияет на качество стирки. Попробуйте воспользоваться другим моющим средством.
• Неудовлетворительные результаты стирки:	• Недостаточное количество моющего средства или же его неправильный выбор. • Стойкие пятна не были обработаны перед стиркой. • Была выбрана неправильная температура. • Загружено слишком много белья.

Если вы не в состоянии определить или устранить проблемы, то вы можете обратиться в наш Сервисный Центр. Запишите номер модели, заводской номер и дату покупки машины, так как эти сведения потребуются Сервисному Центру.

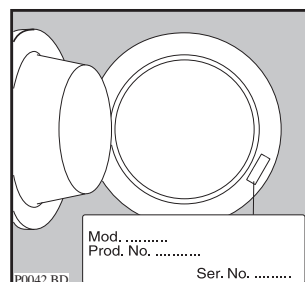

ГАРАНТИЙНОЕ СВИДЕТЕЛЬСТВО

Данный документ не ограничивает определённые законом права потребителей, но дополняет и уточняет оговорённые законом обязательства, предполагающие соглашение сторон либо договор.

Поздравляем Вас с приобретением бытовой техники отличного качества!

- Внимательно ознакомьтесь с настоящим гарантийным свидетельством и проследите, чтобы оно было правильно заполнено и имело штампы магазина. При отсутствии штампов и даты продажи (либо кассового чека с датой продажи) гарантийный срок исчисляется с момента изготовления изделия, либо в соответствии с иными установленными законом доказательствами даты начала исчисления гарантийного срока.
- Тщательно проверьте внешний вид изделия, а также его комплектность согласно описанию или договору купли-продажи, претензии по внешнему виду и комплектности предъявляйте незамедлительно при принятии товара.
- Для установки (подключения) мы рекомендуем обращаться в наши сервисные центры. Вы можете воспользоваться услугами любых других квалифицированных специалистов или сделать это самостоятельно, воспользовавшись рекомендациями Инструкции по эксплуатации, однако изготовитель не несёт ответственности за недостатки изделия, возникшие из-за его неправильной установки.
- Перед установкой и использованием изделия обязательно внимательно прочтите Инструкцию по эксплуатации.
- По Всем вопросам технического обслуживания и приобретения аксессуаров обращайтесь в наши сервисные центры.

Подробная информация о компаниях, уполномоченных изготовителем на ремонт и техническое обслуживание, прилагается отдельным списком.

Изготовитель: ООО "Электролюкс Бытовая Техника"
Россия 192236 Санкт-Петербург, Софийская улица, дом 8, корпус 1, литера "Б"

Дополнительную информацию об этом и других изделиях группы Электролюкс - мирового лидера в производстве бытовой техники, об изготовителях, входящих в группу Электролюкс, и другие сведения вы можете получить у продавца или по нашей информационной линии

в Москве (495) 937 78 37, 980 67 07; факс (495) 926 55 13
в Санкт Петербурге (812) 303 95 98; факс (812) 303 95 99
e-mail customer.care@electrolux.fi

Адрес для писем: Россия 129090 Москва, Олимпийский проспект, дом 16, бизнес-центр «Олимпик»
Наш адрес в Интернет <http://www.zanussi.ru>

Мы сохраняем за собой право вносить изменения в конструкцию, комплектацию или технологию изготовления, таковые изменения не влекут обязательств по изменению или улучшению ранее выпущенных изделий.

Модель • Model _____
Продуктовый номер • Product number _____
Дата приобретения _____ 200 г.
Серийный номер • Serial number _____
С условиями гарантии ознакомлен _____
Потребитель _____

ШТАМП
МАГАЗИНА

ИЗЫМАЕТСЯ МАСТЕРОМ ПРИ ОБСЛУЖИВАНИИ
**ТАЛОН НА ГАРАНТИЙНОЕ
ОБСЛУЖИВАНИЕ**

№ 901601 А 2006

ZANUSSI

ZWD

Модель _____

Продуктовый номер 9 1 4 9 0 1 _____

Серийный номер _____

Дата приобретения _____

ШТАМП
МАГАЗИНА

ИЗЫМАЕТСЯ МАСТЕРОМ ПРИ ОБСЛУЖИВАНИИ
**ТАЛОН НА ГАРАНТИЙНОЕ
ОБСЛУЖИВАНИЕ**

№ 901601 А 2006

ZANUSSI

ZWD

Модель _____

Продуктовый номер 9 1 4 9 0 1 _____

Серийный номер _____

Дата приобретения _____

ШТАМП
МАГАЗИНА

При обнаружении в течение гарантийного срока в данном изделии недостатков, кроме возникших после передачи товара потребителю вследствие нарушения последних правил транспортировки, хранения, либо использования, а также действий третьих лиц или обстоятельств непреодолимой силы, мы обязуемся удовлетворить требования потребителя в соответствии с законом при следующих условиях:

- Гарантийный срок составляет двенадцать месяцев с момента продажи изделия магазином.
- Данная гарантия распространяется только на изделия, использующиеся в личных, семейных или домашних целях, не связанных с предпринимательской деятельностью. В противном случае гарантийный срок составляет три месяца.
- Гарантийный срок на комплектующие изделия (такие изделия, которые могут быть сняты с основного изделия без применения каких-либо инструментов, а именно, ящики, полки, решётки, корзины, насадки, трубки, шланги или другие подобные комплектующие) составляет три месяца с момента продажи основного изделия магазином.
- Гарантийный срок на новые комплектующие и составные части изделия, установленные в основное изделие при гарантийном или платном ремонте, либо приобретённые отдельно от основного изделия, составляет три месяца со дня выдачи потребителю изделия по окончании ремонта, либо продажи этих частей магазином.
- Гарантийный ремонт выполняется бесплатно (включая стоимость работ, материалов и, при необходимости и с учётом действующего законодательства, доставки) уполномоченной сервисной компанией на дому у потребителя или в мастерской по усмотрению сервисной компании.
- Гарантийный ремонт выполняется уполномоченной изготовителем сервисной компанией незамедлительно, то есть в минимальный срок, объективно необходимый для устранения данных недостатков с учётом обычно применяемого способа их устранения, в течение не более двадцати рабочих дней, если иной срок не определён письменным соглашением сторон.
- Данная гарантия действительна только на территории России на сертифицированные официально поставленные изделия, комплектующие и составные части, приобретённые на территории России.
- Претензии по качеству основного изделия, его комплектующих и составных частей принимаются только при условии, что недостатки обнаружены в течение гарантийных сроков, установленных соответственно на основное изделие, его комплектующие и составные части.
- В случае несвоевременного (спустя более одного месяца) извещения продавца о нарушении условий договора купли-продажи о качестве товара, продавец вправе отказаться полностью или частично от удовлетворения предъявляемых потребителем требований.

• Ответственность по настоящей гарантии ограничивается, если иное не определено законом, указанными в настоящем документе обязательствами.

• Мы оставляем за собой право по единственно нашему усмотрению расширить свои обязательства перед потребителем по сравнению с требованиями закона и указанными в настоящем документе обязательствами.

Гарантия не распространяется и не устанавливается:

- На недостатки изделий, которые вызваны несоблюдением прилагаемой Инструкции по эксплуатации, транспортными повреждениями, неправильной установкой (в том числе подключением к неправильному напряжению питания), небрежным обращением или плохим уходом, неправильным использованием (включая перегрузку).
- На изделия, которые подвергались конструктивным изменениям неуполномоченными лицами, или если удалены, не разборчивы или изменены продуктовый или серийный номера изделия.
- На недостатки изделий, возникшие вследствие эксплуатации с не устранёнными иными недостатками, либо возникшие вследствие технического обслуживания или ремонта лицами или организациями, не являющимися нашими уполномоченными сервисными компаниями.
- На недостатки, которые вызваны не зависящими от производителя причинами, такими как недопустимые государственными стандартами перепады напряжения питания, явления природы и стихийные бедствия, пожар, домашние и дикие животные, в частности насекомые (особенно, муравьи и тараканы), попадание внутрь изделия посторонних предметов (жидкостей), и другими подобными причинами.
- На внешние и внутренние загрязнения, царапины, трещины, вмятины, потёртости и прочие механические повреждения, возникшие в процессе эксплуатации или транспортировки.
- На такие повреждения деталей, вероятность которых существенно выше обычной по характеру их использования или которые произошли в результате естественного износа (включая расходные материалы), таких как лампы, элементы питания, фильтры и т.п., а также стеклянные и перемещаемые вручную пластмассовые детали.
- На работы по установке, регулировке, чистке изделия, замене расходных материалов и прочий уход за изделием, оговорённый в Инструкции по эксплуатации (периодическое обслуживание).

Использование изделия потребителем признаётся акцептом условий настоящего договора присоединения (оферты) по дополнению и уточнению ответственности изготовителя (продавца) в отношении недостатков изделия.

В соответствии с законом, на данное изделие изготовителем установлен срок службы 10 лет с момента продажи изделия магазином. Правила безопасного и эффективного использования изделия изложены в Инструкции по эксплуатации. По истечении установленного срока службы изготовитель не несёт ответственности за безопасность изделия.

Фамилия, имя, отчество _____
потребителя

Адрес _____

Телефон _____

Дата ремонта _____

Сервис-центр _____

Мастер _____

Код отказа **G 1 0**

Фамилия, имя, отчество _____
потребителя

Адрес _____

Телефон _____

Дата ремонта _____

Сервис-центр _____

Мастер _____

Код отказа **G 1 0**

АВТОРИЗОВАННЫЕ СЕРВИСНЫЕ ЦЕНТРЫ AEG Electrolux Zanussi (Беларусь и Россия)

Абакан	СЦ «СПГУ-сервис» Хакасия, Абакан, улица Вяткина, 12 тел. (390-22) 66564	Владимир	ПУ «РОСТ-сервис» 600011 Владимир, улица Юбилейная, 60 тел. (492-2) 305055
Архангельск	«Дом*Сервис» ПБОЮЛ Ульянов А.Н. 163061 Архангельск, улица Суворова, 12 тел. (818-2) 276912	Владимир	«Мастер-Сервис» 600000 Владимир, улица Большая Московская, 19 тел. (492-2) 420209
Архангельск	«Архсервис-центр» 163046 Архангельск, улица Воскресенская, 85 тел. (818-2) 661866/ 659071	Владимир	ООО «Электрон-Сервис» 600022 Владимир, улица Ново-Ямская, 73 тел. (492-2) 240819 факс (492-2) 242337
Северодвинск	«Дом*Сервис» ПБОЮЛ Ульянов А.Н. 164500 Северодвинск, Архангельская область, улица Воронина, 27 корпус А тел. (818-42) 583184	Александров	ООО «Радар-Сервис» 601650 Александров, Владимирская область, Красный переулок, 13 тел. (492-44) 20627/ 22841/ 21925 факс (492-44) 24491
Астрахань	СЦ «Элаком» 414002 Астрахань, Октябрьская площадь, 1, Дом быта «Кри- стала» тел. (851-2) 390853/ 391373	Волгоград	ООО «РБТ-сервис» 400081 Волгоград, улица Калеганова, 3 тел. (844-2) 306105 факс (844-2) 308250
Астрахань	«Атлант-2001» 414040 Астрахань, улица Желябова, 72, 12 тел. (851-2) 382867/ 251232	Волгоград	ООО фирма «Мир Видео 1» 400005 Волгоград, проспект Ленина, 58/1 тел. (844-2) 340594/ 344136
Барнаул	ЗАО «Региональный сервис центр» 656064 Барнаул, Алтайский край, улица Ленина, 106, 609 тел. (385-2) 268331	Волгоград	ООО «Архимед-сервис» 400076 Волгоград, пересечение пр. Жукова и ул. Землячки, тел. (844-2) 398690
Барнаул	«Хелми-Сервис» 656049 Барнаул, Алтайский край, улица Пролетарская, 113 тел. (385-2) 239402/ 235988	Камышин	СЦ «Альфа» 403870 Камышин, Волгоградская область, улица Кирова, 3 тел. (844-57) 34589
Белгород	«Союз-Сервис» 308034 Белгород, проспект Ватутина, 5-а тел. (472-2) 253400	Вологда	ООО «Скерцо» 160024 Вологда, улица Карла Маркса, 80 тел. (817-2) 241667
Белгород	ООО «Выбор» 308600 Белгород, проспект Ленина, 32 тел. (472-2) 326592	Вологда	Сервисный центр «ОРИОН» 160001 Вологда, улица Мира, 42 тел. (817-2) 721115/ 769670
Старый Оскол	«Техномаркет» 309530 Старый Оскол, Белгородская область, микрорайон Лебе- динец, 3 тел. (472-5) 440599/ 441082 факс (472-5) 245234	Вологда	АСЦ «Вологда» 160026 Вологда, улица Панкратова, 75-а тел. (817-2) 522700
Благовещенск		Череповец	АСЦ «Омнис-Сервис» 162622 Череповец, Вологодская область, Советский проспект, 98 тел. (820-2) 553242 факс (820-2) 559349
Белогорск	ип Десятник В.В. 676850 Белогорск, Амурская область, улица Ленина, 43 тел. (416-41) 25202	Воронеж	АСЦ «Инженер-сервис» 394062 Воронеж, улица Южно-Моравская, 2 тел. (473-2) 723666 факс (473-2) 330414
Брянск	ООО «МТК-Сервис» 241001 Брянск, улица Красноармейская, 170-б тел. (483-2) 413569	Воронеж	ООО «Технопрофсервис» 394026 Воронеж, проспект Труда, 91 тел. (473-2) 567461/163179 факс (473-2) 785989
Брянск	«Рембытаппарат» Брянск, улица Крапивницкого, 27 тел. (483-2) 645716	Воронеж	АОЗТ «Беркут» 394006 Воронеж, улица Ворошилова, 2 тел. (473-2) 701670
Владивосток	пбоюл Юзефович 690014 Владивосток, Приморский край, Народный проспект, 11 тел. (423-2) 206600/ 207700	Воронеж	ООО «Эль-сервис» 394063 Воронеж, Ленинский проспект, 172 тел. (473-2) 243124/ 243291/ 243123
Владивосток	«Море-Сервис» 690600 Владивосток, Приморский край, улица Алеутская, 45-а тел. (423-2) 400999/ 401420	Воронеж	«Нора-Сервис» Беларусь, 246640 Гомель, улица Интернациональная, 10, 716 тел. (423-2) 530916 факс (423-2) 531173
Находка	ип Смоленский Находка, Приморский край, улица Молодёжная, 9 тел. (423-6) 620670/ 771741	Гомель	Сервисный центр «Нора» Екатеринбург, улица Донская, 31 тел. (343) 3340828/ 3342378/ 3352592/ 3793282
Находка	«Спектр-сервис» 692900 Находка, Приморский край, улица Пограничная, 40 тел. (423-6) 630362/ 644929/ 656078 факс (423-6) 636556	Екатеринбург	ООО «Уральский вал-сервис» 620050 Екатеринбург, улица Монтажников, 4 тел. (343-2) 520107/ 520110/ 520114 факс (343-2) 736668
Уссурийск	ООО «Подуке» 692519 Уссурийск, Приморский край, улица Советская, 29 тел. (423-41) 40039 факс (423-41) 21035	Екатеринбург	«М.Видео-сервис» Екатеринбург, улица Радищева, 55, 11/1 тел. (343-2) 232222/ 231310
Владикавказ	ООО «Альда-Сервис» Северная Осетия (Алания), 362007 Владикавказ, улица Кутузова, 82 тел. (867-2) 543420 факс (867-2) 548202	Екатеринбург	ЦТО «Ока» 622036 Нижний Тагил, Свердловская область, улица Октябрь- ской Революции, 66 тел. (343-5) 410008/ 410009
Владикавказ	Сервисный центр «Стинол-Люкс» Северная Осетия (Алания), 362043 Владикавказ, улица Цоколае- ва, 14 тел. (867-2) 575222 факс (867-2) 575333	Нижний Тагил	

Иваново	“Дуч-сервис” 153024 Иваново, улица Заводская, 13 тел. (493-2) 472985	Набережные Челны	фирма “Марина-М” Татарстан, 423819 Набережные Челны, проспект Мира, 46, 112 тел. (855-2) 532496
Иваново	ООО “Центр ремонтных услуг” 153048 Иваново, улица Г.Хлебникова, 36 тел. (493-2) 291738 факс (493-2) 291510	Набережные Челны	ООО “Элекам-сервис +” Татарстан, 423815 Набережные Челны, Шинькинский бульвар, 8 п.1 к.2 тел. (855-2) 530546/ 530465
Иваново	ООО фирма “Сканер-Инвест Сервис” 153004 Иваново, улица 1-я Сибирская, 15 тел. (493-2) 371903 факс (493-2) 418881	Калининград	чп Галютин 236040 Калининград, улица Черняховского, 76, магазин Электромюкс тел. (411-2) 538528 факс (411-2) 450812
Кинешма	ООО “Рембыттехника” 155800 Кинешма, Ивановская область, улица Правды, 7-б тел. (493-31) 21639	Калининград	ООО “Вестер-Сервис” 236040 Калининград, улица Горького, 50 тел. (411-2) 272054/ 273151/ 273432
Ижевск	ООО “РИТ-Сервис” Удмуртия, 426008 Ижевск, улица Пушкинская, 216 тел. (341-2) 430667	Калуга	ООО ТПЦ “Лана-Сервис” 248000 Калуга, улица Пушкина, 10/75 тел. (484-2) 128246 факс (484-2) 241681
Ижевск	Сервисный центр “АС” Удмуртия, 426033 Ижевск, улица Карла Маркса, 393 тел. (341-2) 431662 факс (341-2) 435064	Обнинск	ООО “Радиотехника” 249020 Обнинск, Калужская область, улица Курчатова, 46 тел. (484-39) 53131
Ижевск	“Эльдорадо-Сервис” Удмуртия, 426000 Ижевск, улица Удмуртская, 261 тел. (3412) 227336	Кемерово	Сервисный центр “КВЭЛ” 650004 Кемерово, улица Соборная, 8 тел. (384-2) 358319 факс (384-2) 523390
Ижевск	Сервисный центр “Вапс Дом” Удмуртия, 426063 Ижевск, Ключевой посёлок, 63-а тел. (341-2) 757777/ 753464	Новокузнецк	ООО “Кузбасс-сервис” 654041 Новокузнецк, Кемеровская область, улица Циолковского, 40 тел. (384-3) 471301
Глазов	Сервисный центр “Вапс Дом” Удмуртия, Глазов, улица Калинина, 6 тел. (341-41) 40737	Киров	СП “Квадрат-Сервис” 610027 Киров, улица Карла Маркса, 127 тел. (833-2) 373273 факс (833-2) 673961
Сарапул	“Холод-сервис” Удмуртия, Сарапул, улица Горького, 12 тел. (341-47) 40804/ 40360	Киров	ООО фирма “Электрон-Сервис” 610021 Киров, улица Производственная, 18 тел. (833-2) 292190 факс (833-2) 271974
Иркутск	ООО НПФ “ГИС” 664081 Иркутск, улица Партизанская, 149 тел. (395-2) 513109 факс (395-2) 513693	Кострома	ООО “Гепард Сервис” 156000 Кострома, улица Молочная гора, 3, Рыбные ряды корпус 1 тел. (494-2) 312501
Иркутск	ООО “Фрейм” 664039 Иркутск, улица Гоголя, 53, 19 тел. (395-2) 389008	Кострома	ЗАО “Аксон Сервис” 156603 Кострома, улица Станкостроительная, 5-б тел. (494-2) 220512/ 220382
Иркутск	АСЦ “Компу-Сервис” 664081 Иркутск, улица 4-я Советская, 65 тел. (395-2) 222699/ 546854	Краснодар	чп Пузенко С.В. 350072 Краснодар, Краснодарский край, улица Московская, 5 тел. (861-2) 521281 факс (861-2) 520934
Ангарск	“Байкал-сервис” 665841 Ангарск, Иркутская область, 18-й микрорайон, 1, 262 тел. (395-1) 550536	Армавир	“МС-центр” 352923 Армавир, Краснодарский край, улица Краснофлотская, 76 тел. (861-37) 77766
Ангарск	чп Жолудев В.В. Ангарск, Иркутская область, п.Майск, улица Степана Разина, 5 тел. (395-1) 652505/ 698858	Новороссийск	ООО “Техносервис” 353907 Новороссийск, Краснодарский край, улица Памирская, 3-а тел. (861-7) 63373
Братск	Сервис-центр “Смарт” 665719 Братск, Иркутская область, улица Южная, 103 тел. (395-3) 433700	Сочи	ТОО “Техинсервис” 354002 Сочи, Краснодарский край, Курортный проспект, 76 тел. (862-2) 620295
Усолье-Сибирское	“Электро-Быт-Сервис-Анг” Усолье-Сибирское, Иркутская область, Комсомольский проспект, 58-а, Дом быта “Сибирячка” тел. 8 (243) 63683	Красноярск	Сервисный центр “Близнецов” 660020 Красноярск, Красноярский край, улица Дудинская, 12-а тел. (391-2) 276720/ 653441/ 296595
Усть-Илимск	“Мастер Сервис” 666685 Усть-Илимск, Иркутская область, улица Энтузиастов, 11, а/б “Радуга” тел. (395-35) 60057	Курган	ООО “Т-во предпринимателей” 640000 Курган, улица Красина, 41 тел. (352-2) 457683
Йошкар-Ола	“Пинк Долфин” Марий Эл, 424000 Йошкар-Ола, проспект Гагарина, 7 тел. (836-2) 112389	Курган	Технический центр “ТВ-сервис” 640000 Курган, улица Кирова, 83 тел. (352-2) 461542/ 421577
Йошкар-Ола	“Эльдорадо-Сервис” Марий Эл, 424000 Йошкар-Ола, улица Советская, 116 тел. (836-2) 420912	Курск	Сервисный центр “Сунцов” 305004 Курск, улица Льва Толстого, 9 тел. (471-2) 521340/ 333597
Казань	ООО “Александр и К” Татарстан, 420021 Казань, улица Нариманова, 65 тел. (843-2) 930190 факс (843-2) 931721	Кызыл	СП “Видикон-сервис” Тува, Кызыл, улица Калинина, 1-б, Машзавод тел. (394-22) 10322 факс (394-22) 38064
Казань	ООО “Эльдорадо-Сервис” Татарстан, 420139 Казань, улица Зорге, 95 тел. (843-2) 685005 факс (843-2) 698842	Липецк	ООО “Оптима Лта” 398001 Липецк, улица Советская, 66-а тел. (474-2) 238258
Бугульма	ООО “Стинол Сервис” Татарстан, 423230 Бугульма, улица Гафизатулина, 19 тел. (855-14) 52434 факс (855-14) 52413		

Липецк	СЦ “Фоллум” 398600 Липецк, Универсальный проезд, 14 тел. (474-2) 331535 факс (474-2) 318182	Москва	“Эл Ко-сервис” 123298 Москва, улица Берзарина, 16 тел. (495) 2587549/ 2587592
Липецк	СЦ “Быттехника” Липецк, улица Семашко, 14 тел. (474-2) 276612/ 391125	Москва	СЦ “Техносла” 105122 Москва, Щёлковское шоссе, 5 стр.1 тел. (495) 7254195/ 7254196
Магадан	“ЦентрВидеоСервис” 685000 Магадан, улица Гагарина, 28-в, 64 тел. (413-22) 75706	Москва	“ЗИП-М” – магазин аксессуаров и запасных частей тел. (495) 2253040 (многоканальный)
Магадан	чп Шантиленко Магадан, улица Пролетарская, 59, магазин “Уют” тел. (413-22) 75844/ 57048	Ивантеевка	“Берингов пролив - Магнум” 141282 Ивантеевка, Московская область, улица Толмачёва, 27 тел. (495) 5000560 (253) 61194/ 62401 <i>Примьные пункты:</i> Дмитров, улица Маркова, дом 8-а тел. (222) 74219/ 45775 Ивантеевка, Советский проспект, дом 2А тел. (495) 5842354/ 5842373 (253) 61953/ 60405/ 60867 Королёв, проспект Королёва, дом 3 тел. (495) 5116604 Мытищи, улица Юбилейная, дом 19 тел. (495) 5811130 Пушкино, Пушкинское шоссе, дом 6-а тел. (253) 22864/ 21887 Пушкино, Советская площадь, дом 1/7 тел. (253) 34670 Сергиев-Посад, проспект Красной Армии, дом 143 тел. (254) 76016 Сергиев-Посад, проспект Красной Армии, дом 84/22 тел. (254) 76420 Щёлково, улица Талсинская, дом 6-а тел. (256) 71009 Щёлково, улица Центральная, дом 54 тел. (256) 66425
Майкоп	“Электрон-сервис” Адыгея, 385018 Майкоп, улица Димитрова, 25 тел. (877-22) 66238	Коломна	“Про-Сервис” 140400 Коломна, Московская область, улица Гранатная, 5 тел. 8 (916) 9748484/ (26) 143476
Майкоп	“Ажун Лта” Адыгея, Майкоп, улица Хакурате, 155, сервисный центр тел. (877-22) 47527	Раменское	ООО “Сервис-центр Техника” 140100 Раменское, Московская область, улица Школьная, 9 тел. (8-246) 74385/ 73499/ 32127
Махачкала	“Техник ISE” Дагестан, Махачкала, проспект Шамиля, 30 тел. (872-2) 647133 факс (872-2) 642895	Серпухов	ТП “Топаз” 142201 Серпухов, Московская область, улица Московская, 44 тел. (27) 354300/ 351500/ 735119
Махачкала	АОЗТ “Аюкс Лта.” Дагестан, 367002 Махачкала, улица Ленина, 113-а тел. (872-2) 682582 факс (872-2) 679587	Мурманск	ООО “СиПиЭс Мурманск-ТехЦентр” 183038 Мурманск, улица Софьи Перовской, 37 тел. (815-2) 455031 факс (815-2) 450989
Минск	“Электросервис” Беларусь, 220600 Минск, улица Чернышевского, 10-а, 409 тел. 375 (17) 2856922 факс 375 (17) 2101292	Мурманск	ООО “Электроника-сервис” 183017 Мурманск, улица Лобова, 39/13 тел. (815-2) 220490 Мурманск, Ледокольный проезд, 5 тел. (815-2) 535775
Минск	СЦ “Тибериум” Беларусь, 220034 Минск, улица Козлова, 23 тел. +375 (17) 2942037/ (17) 2946355/ (29) 6062037/ (29) 6869355	Нальчик	чп Мирзоева Кабардино-Балкария, 360000 Нальчик, проспект Ленина, 24 тел. (866-2) 420430
Минск	чп Киселёв Беларусь, Минск, улица Желудновича, 26 тел. 8-0297-512837 пейджер 375 (17) 2070000 абонент 7733	Нижний Новгород	ООО “Тарант-сервис” Нижний Новгород, улица Зяряская, 18 тел. (831-2) 623601/ 620029/ 163141/ 163151
Москва	Совинсервис-Электромокс 109028 Москва, Певческий переулок, 1/2 строение 1 тел. (495) 9179108 <i>запасные части и аксессуары</i> тел. (495) 2985024 <i>пылесосы, СВЧ, мелкая техника, аксессуары</i> 109004 Москва, Николоямский переулок, 3-а корпус 4 тел. (495) 9126120	Нижний Новгород	СЦ “Бытовая Автоматика” 603024 Нижний Новгород, улица Полтавская, 2-а тел. (831-2) 371949/ 783552
Москва	“М.Видео-сервис” Единая диспетчерская служба тел. (495) 7440110 (многоканальный) <i>Примьные пункты:</i> Москва, улица Маросейка, 6/8 тел. (495) 9218008 Москва, Чонгарский бульвар, 3 тел. (495) 3167560 Москва, Ленинградский проспект, 16 стр.1 тел. (495) 7862813 Москва, улица 2-я Карачаровская, 14 стр.3	Нижний Новгород	СЦ “Электроника” 603000 Нижний Новгород, улица Алексеевская, 9 тел. (831-2) 194108/ 194110 603016 Нижний Новгород, улица Лескова, 8 тел. (831-2) 546818/ 594620
Москва	ООО “Мир и Сервис” 115477 Москва, Пролетарский проспект, 23 тел. (495) 7440014/ 3251115/ 3255300/ 3255311 факс (495) 3250305	Новгород	СЦ “Электроника” Новгород, улица Большая Санкт-Петербургская, 81-а тел. (816-2) 643654
Москва	“Сити сервис” 123100 Москва, улица Анатолия Живова, 8 строение 1 тел. (495) 5075592 <i>продажа аксессуаров и запасных частей</i> тел. (495) 5107687 <i>Московская область</i> тел. (495) 5107687	Новгород	чп Богдасаров Б.Г. 173526 Новгород, посёлок Панковка, улица Промышленная, 1 тел. (816-2) 191150
Москва	Экспресс-сервис - “Аттика-Сервис” 117860 Москва, улица Вавилова, 67 тел. (495) 1247001 (круглосуточно) тел. (495) 1252780/ 7929206/ 1248428	Новосибирск	СЦ “Фрегат-сервис” 630004 Новосибирск, улица Ленина, 53 тел. (383) 2180207/ 2120037
Москва	“ДВ-Сервис” Москва, улица Профсоюзная, 73 тел. (495) 9133939/ 7199559 <i>выездная служба</i> тел. (495) 7877016	Новосибирск	СЦ “Сибирь” 630008 Новосибирск, улица Кирова, 113/2 тел. (383-2) 661340/ 668272
Москва	ЗАО “ЛИТ-Сервис” 107076 Москва, улица Краснобогатярская, 75 корпус 1 тел. (495) 2692310/ 7458502/ 7458503 факс (495) 7339554	Новосибирск	“Элга-сервис” 630112 Новосибирск, улица Королева, 17А тел. (383-2) 772320/ 772369/ 772559/ 772343

Новосибирск	ООО "Сибирский Сервис" 630054 Новосибирск, улица Плахотного, 39 тел. (383-2) 924712/ 431638/ 571995	Ростов-на-Дону	ООО "Эльсервис" 344010 Ростов-на-Дону, улица Красноармейская, 206 тел. (863-2) 618066
Бердск	ООО "Юджин" 633190 Бердск, Новосибирская область, улица Первомайская, 7-а тел. (383-41) 21114	Ростов-на-Дону	"Поиск-сервис" 344065 Ростов-на-Дону, улица 50 лет Ростсельмаш, 1 тел. (863) 2552017/ 2552018/ 2552019
Норильск	АСЦ "Тайсервис" 663300 Норильск, Таймырский АО, улица Ленинградская, 22/43 тел. (391-9) 491212	Вологодск	СП "Комфорт-сервис" Вологодск, Ростовская область, улица К.Маркса, 30 тел. (863-92) 52929
Норильск	СП "А.И.С.Т." 663310 Норильск, Таймырский АО, проспект Ленина, 10, 80 тел. (391-9) 481080	Каменск-Шахтинский	"Диорит-сервис" 347800 Каменск-Шахтинский, Ростовская область, улица Красная, 62 тел. (863-65) 42851/ 40455/ 41027/ 40719
Омск	ООО "Сервис Бытовой Техники" 644007 Омск, улица Чернышевского, 2 тел. (381-2) 251610	Рязань	ООО "Сервисный центр" 391011 Рязань, Куйбышевское шоссе, 21 тел. (491-2) 210734/ 251580
Омск	"Евротех-сервис" 644024 Омск, улица Маршала Жукова, 91 тел. (381-2) 580687 факс (381-2) 530881	Рязань	"Фонограф-Сервис" 390005 Рязань, площадь Гагарина, 14 тел. (491-2) 246854/ 246853
Омск	ООО "Бытовая техника" Омск, Иртышская набережная, 12 тел. (3812) 579540/ 579541	Рязань	ООО "Спаркс" 390046 Рязань, улица Горького, 17, 20 тел. (491-2) 774096/ 215720
Оренбург	ООО ТПЦ "Анкос-Сервис" 460006 Оренбург, улица Невельская, 8-а тел. (353-2) 775505/ 779189/ 792368	Самара	ООО "Эль-Сервис" Самара, улица Псковская, 4 тел. (846) 2285090/ 91/ 92/ 93/ 94
Оренбург	ООО "Веста" 460006 Оренбург, проспект Парковый, 13 тел. (353-2) 771722	Самара	ООО "Фирма Сервис-Центр" 443096 Самара, ТПЦ "Акварнум", улица Мичурина, 15, 207 тел. (846) 2637575
Бузулук	СП "Альянс" 461049 Бузулук, Оренбургская область, 2-ой микрорайон, 34 тел. (353-42) 27147	Самара	СП "Трида-М" 443099 Самара, улица Ленинградская, 17 тел. (846) 2641037
Орск	СП "Альянс-С" 462428 Орск, Оренбургская область, улица Краматорская, 10 тел. (353-7) 266266	Тольятти	"Мастер-класс" 445035 Тольятти, Самарская область, улица Карбышева, 6 тел. (848-2) 260595/ 260065
Орск	"Аста-сервис" 462420 Орск, Оренбургская область, улица Краматорская, 50 тел. (353-7) 213666/ 259803	Тольятти	"Волга-Техника Холдинг" 445022 Тольятти, Самарская область, бульвар 50 лет Октября, 26 тел. (848-2) 227185/ 500567 факс (848-2) 227241
Орёл	Сервисный центр "Гранд" 302030 Орёл, площадь Мира, 3 тел. (486-2) 436765	Санкт Петербург	ООО "Точно в срок" 196128 Санкт Петербург, улица Благодатная, 6 тел. (812) 3709416/ 3755564 <i>ремонт пылесосов, продажа аксессуаров</i> 194223 Санкт-Петербург, проспект Мориса Тореза, 64 тел. (812) 5541117/ 5541188
Орёл	"МастерЪ" 302016 Орёл, улица Латынских стрелков, 1 тел. (486-2) 751480	Санкт Петербург	"Партия-Сервис-Балтик" 196191 Санкт Петербург, улица Варшавская, 51 корпус 1 тел. (812) 3742116/ 3742117
Пенза	ООО "ТехноСервис" 440600 Пенза, улица Пушкина, 10 тел. (841-2) 544301	Санкт Петербург	Совинсервис-Санкт Петербург 193144 Санкт Петербург, Суворовский проспект, 35 тел. (812) 2750571/ 2750121/ 2750556 <i>пылесосы, СВЧ, мелкая техника</i> 198020 Санкт Петербург, Нарвский проспект, 18 тел. (812) 2520329/ 3208293
Пенза	ЗАО "Техсервис" 440044 Пенза, улица Коммунистическая, 28 тел. (841-2) 558598/ 646856/ 621149 факс (841-2) 646623	Саранск	ЗАО "Сарансктехприбор" Мордовия, 430000 Саранск, улица Советская, 52 тел. (834-2) 242255/ 328034
Пермь	ООО "Импорт-Сервис" 614107 Пермь, улица Инженерная, 10 тел. (342-2) 656983 факс (342-2) 661260	Саратов	"Сар-сервис" 410078 Саратов, улица Лткарская, 42/54 тел. (845-2) 510099 факс (845-2) 514213
Пермь	ООО "Эльдорадо-Сервис" 614070 Пермь, бульвар Гагарина, 32 тел. (342-2) 484477/ 601997/ 623619	Саратов	ООО "Эльдорадо-СП"
Петрозаводск	"Акант-сервис" Карелия, 185002 Петрозаводск, улица Суоярвская, 8 тел. (814-2) 722056	Саратов	410040 Саратов, проспект 50-лет Октября, 110-а тел. (845-2) 485988/ 485986
Петрозаводск	"Альфа-Сервис" Карелия, 185011 Петрозаводск, улица Лыжная, 2-б тел. (814-2) 636320	Саратов	ТОО ДФ "Рим-2" 410002 Саратов, улица Московская, 66 тел. (845-2) 721069/ 984324 факс (845-2) 284139
Псков	Сервис-центр "САМ" 180004 Псков, Октябрьский проспект, 56 тел. (811-2) 165527	Саратов	ООО Сервис-центр "Скарт" 410040 Саратов, проспект 50 лет Октября, 110-а тел. (845-2) 370707
Ростов-на-Дону	ООО "Абрис плюс" 344018 Ростов-на-Дону, Будённого проспект, 72-а тел. (863-2) 443590	Саратов	"Архипелаг-Сервис" 410000 Саратов, проспект Кирова, 22 тел. (845-2) 523774/ 272268
Ростов-на-Дону	ООО "Элтех" 344068 Ростов-на-Дону, улица Нариманова, 72/2 тел. (863) 2312032/ 2312033/ 2474152 344092 Ростов-на-Дону, проспект Космонавтов, 2 тел. (863) 2206872	Смоленск	СП "Гарант" 214000 Смоленск, улица Ленина, 22/6 тел. (481-2) 618800/ 683500
Ростов-на-Дону	ТОО РПЦ "Совинсервис" 344006 Ростов-на-Дону, проспект Соколова, 11 тел. (863-2) 405782/ 635782/ 643400		

Ставрополь	ТОО "Норд-Сервис" 355000 Ставрополь, улица Кулакова, 24 тел. (865-2) 293030/ 265106 факс (865-2) 943814	Улан Удэ	ООО "Кондор-сервис" Бурятия, 670045 Улан Удэ, улица Гагарина, 15 тел. (301-2) 442344
Ессентуки	ЗАО "СИМПЭКС" 357600 Ессентуки, Ставропольский край, улица Пятигорская, 143 тел. (879-34) 25090/ 28861 факс (879-34) 28518	Ульяновск	ООО ТПЦ "Лидинг" 432072 Ульяновск, Ульяновский проспект, 10, 3 этаж тел. (842-2) 209781
Минеральные Воды	"Телевид-сервис" Минеральные Воды, Ставропольский край, улица Московская, 29-а тел. (879-22) 76518/ (879-33) 76137/ (865-2) 913574 факс (879-22) 76145	Ульяновск	АСЦ "РИО" 432045 Ульяновск, улица Кузатовская, 29, 107 тел. (842-2) 646236
Минеральные Воды	п/бюро Богданов В.А. 357203 Минеральные Воды, Ставропольский край, проспект 22 Партизана, 12, 142 тел. (879-22) 63717/ 8 (928) 2528484	Уфа	ООО "Планета Люкс" Башкортостан, 450000 Уфа, улица Сочинская, 8 тел. (347-2) 734485
Пятигорск	"И.С. Бизнес-сервис" 357519 Пятигорск, Ставропольский край, проспект Калининна, 19 тел. (839-7) 973598 факс (839-7) 973802	Уфа	фирма "Лагуна" Башкортостан, Уфа, улица Победы, 9 тел. (347-2) 600379
Пятигорск	"Норд-Сервис" Пятигорск, Ставропольский край, улица Московская, 96 тел. (879-33) 45085	Уфа	Сервис-центр "Техно" Башкортостан, 450000 Уфа, улица Чернышевского, 88 тел. (347-2) 799070
Сыктывкар	"Атлант-Центр" Коми, 167000 Сыктывкар, улица Индустриальная, 10 тел. (821-2) 310580	Уфа	Центр "Импорт Сервис" Башкортостан, 450078 Уфа, улица Воровского, 93 тел. (347-2) 281710/ 281701 факс (347-2) 524697
Сыктывкар	"Домосервис" Коми, 167981 Сыктывкар, Сысольское шоссе, 1/3 тел. (821-2) 211532/ 211832/ 211399	Уфа	ООО "Эльдорадо-Лэнд" Башкортостан, 450000 Уфа, улица Чернышевского, 100 тел. (347-2) 222448
Сыктывкар	Сервисный центр "Ваш Дом" Коми, 167023 Сыктывкар, улица Морозова, 115 тел. (821-2) 212848	Хабаровск	"Контур" 600044 Хабаровск, Хабаровский край, проспект 60 лет Октября, 210 тел. (421-2) 701000
Ухта	СЦ "Быттехника" Коми, 169300 Ухта, улица Бушуева, 18 тел. (214-72) 33760	Ханты-Мансийск	
Тамбов	"Атлант-сервис" 392000 Тамбов, улица Московская, 23-а тел. (475-2) 726346	Нефтегоганск	СЦ "Юганск" 628310 Нефтегоганск, Ханты-Мансийский АО, 12 микрорайон, 47 тел. (346-12) 52232 факс (346-12) 52242
Тамбов	"SR-KRATA" 392000 Тамбов, улица Красная, 7-а тел. (475-2) 725123 факс (475-2) 723272	Нефтегоганск	СЦ "АИС" 628311 Нефтегоганск, Ханты-Мансийский АО, 13 микрорайон, 56 тел. (346-12) 48596/ 54233
Тверь	ООО "СТЭКО" 170002 Тверь, проспект Чайковского, 100 тел. (482-2) 320023	Сургут	"Интерсервис" 628405 Сургут, Ханты-Мансийский АО, Комсомольский проспект, 44 тел. (346-2) 252563/ 256970
Тверь	ООО ТПЦ "Весы-Веста" 170001 Тверь, улица Спартака, 50 тел. (482-2) 423389/ 428494	Сургут	МП "Холодильная техника" 628400 Сургут, Ханты-Мансийский АО, улица Студенческая, 21 тел. (346-2) 712971
Кимры	СЦ "Престиж-Сервис" 171510 Кимры, Тверская область, улица Урицкого, 9 тел. (482-36) 32138	Чебоксары	СЦ "Белая техника" Чувашия, 428018 Чебоксары, улица Пирогова, 20 тел. (835-2) 431211
Томск	ООО "СБ-сервис" 634061 Томск, улица Никитина, 37-а тел. (382-2) 527772	Чебоксары	"ВТИ-сервис" Чувашия, 428000 Чебоксары, проспект И.Яковлева, 4/2 тел. (835-2) 637324/ 638878/ 206594 факс (835-2) 206464/ 639495
Томск	ООО "Академия-Сервис" 634055 Томск, Академический проспект, 1 блок А, 204 тел. (382-2) 491580/ 492808	Челябинск	ООО "Логос-Сервис" 454026 Челябинск, проспект Победы, 292 тел. (351) 7413403 факс (351) 7136149
Тула	ООО "Архимед-сервис" 300000 Тула, улица Фридриха Энгельса, 40 тел. (487-2) 361917 улица Кутузова 24 тел. (487-2) 415552/419030	Челябинск	ООО ТПЦ "Рембыттехника" <i>выездное обслуживание:</i> (351) 2802020/ 2802070/ 2802424/ 2802444/ 2802345 <i>приёмные пункты (мелкая техника):</i> 454081 Челябинск, улица Артиллерийская, 102, тел. (351) 7727205/ 7727366 454038 Челябинск, улица Сталеваров, 15, тел. (351) 7243672 454126 Челябинск, улица Молодогвардейцев, 48-а, тел. (351) 2803550
Тула	ЗАО ПКФ "Профит" 300000 Тула, улица Вересаева, 1 тел. (487-2) 309464/ 309565	Челябинск	ООО "Эль-Сервис" 454071 Челябинск, проспект Комарова, 114 тел. (351) 7726992/ 7720701/ 7726501
Тюмень	ТПЦ "Тюмень-Импорт-Сервис" 625026 Тюмень, улица Мельникайте, 97 тел. (345-2) 494222/ 311280	Челябинск	СЦ "Электро-Н" 454112 Челябинск, площадь Победы, 302 тел. (351) 7410141/ 7410151
Тюмень	ООО "Сервис-Трейд" 625000 Тюмень, улица Герцена, 101 тел. (345-2) 464106	Копейск	ООО ТПЦ "Рембыттехника" 456000 Копейск, Челябинская область, проспект Ильича, 16, тел. (35139) 39759
Тюмень	ООО "АГОЗ и К" 625051 Тюмень, улица Свердлова, 5 тел. (345-2) 451972/ 451973 факс (345-2) 354620	Магнитогорск	ООО "Магэлис" 455038 Магнитогорск, Челябинская область, улица Завенягина, 9 тел. (351-9) 307466

Чита	СЦ “Славянский-Электроника” 672010 Чита, улица Ингодинская, 35 тел. (302-2) 325522	Ярославль	ЗАО “ТАУ” 150049 Ярославль, улица Свободы, 101 тел. (485-2) 796677 факс (485-2) 796679
Чита	ООО “Архимел” 672000 Чита, улица Анохина, 10 тел. (302-2) 364701 факс (302-2) 308801	Ярославль	“Рослан-сервис” 150000 Ярославль, улица Первомайская, 9/12 тел. (485-2) 725722/ 304669 факс (485-2) 725723
Элиста	ООО “Интерлайн” Калмыкия, Элиста, 7-й микрорайон, 1-б тел. (847-22) 38859	Ярославль	ООО “ПРОЛОГ-Сервис” 150000 Ярославль, улица Первомайская, 33 тел. (485-2) 305535 факс (485-2) 726381
Якутск	“Техно-Сервис” Якутия (Саха), 677000 Якутск, улица Дзержинского, 37/1 тел. (914-2) 757578 факс (411-2) 366-444	Рыбинск	ООО “Транс-экспедиция” 152920 Рыбинск, Ярославская область, проспект Серова, 8 тел. (485-5) 556572

updated 21 February 2006

 **From the Electrolux Group. The world's No. 1 choice.**

Группа Электролюкс – крупнейший в мире производитель техники для кухни, работ по дому и вне дома. Ежегодно более чем в 150 странах мира продается более 55 миллионов изделий Электролюкс (таких, как холодильники, кухонные плиты, стиральные машины, пылесосы, бензопилы и газонокосилки) на сумму около 14 миллиардов долларов США.

Сделано в России